

## 기술규칙 목차

6.1	총 칙	3
6.2	안 전	5
6.3	표적 및 표적 기준	7
6.4	사격장 및 기타 시설	21
6.5	게이지 및 도구	42
6.6	사격대회 행정	44
6.7	경기 복장 및 장비	47
6.8	경기 주리의 임무 및 역할	51
6.9	조직위원회 경기임원	52
6.10	전자표적(EST) 경기운영	53
6.11	경기절차	58
6.12	선수 및 임원 행동규칙	62
6.13	기능결합	65
6.14	채점 및 기록 집계 절차	65
6.15	동점분류	68
6.16	항의 및 소청	68
6.17	올림픽 소총 및 권총 종목의 결선	70
6.18	공기소총 및 권총 혼성 단체전	91
6.19	양 식	97
6.20	ISSF 복장 규정	106
6.21	색 인	109

\*규칙번호 설정 : 모든 ISSF 규칙은 규칙번호 설정방식에 따라 4자리(예:6.10.3.5)로 제한함. 단, 5번째 번호가 필요 시, 영문 소문자 a), b), c.. 등으로 지정함.

### 별첨 : 종이표적 채점 규칙

1. 종이표적 및 채점 게이지
2. 사선 및 사대 장비
3. 경기 임원 임무
4. 경기 절차
5. 채점 절차
6. 300m 채점 및 표시 절차

## 정의 및 약어

다음은 ISSF 기술규칙 및 ISSF 소총, 권총, 산탄총 및 러닝타겟 기술규칙에서 언급된 특수용어/약어임.

용 어	정 의
Athlete (선수)	경기에 참가하는 선수 또는 참가자 사격 스포츠 참가선수를 '사수(Shooter)'라 칭하기도 함.
Bib Number/ Start Number (등번호/스타트번호)	선수권대회(Championship) 참가선수는 모두 고유의 등번호 또는 스타트 넘버를 부여받음. 이 번호는 선수들을 인식 및 추적하기 위해 사용되며 훈련 및 경기 중에 선수들의 등에 부착되어야 함.
Championship (선수권대회)	여러 종목의 프로그램을 운영하는 하나의 사격대회. 선수권대회(대문자 C로 표시)는 ISSF 규칙, TD, 쥬리 및 도핑검사규정에 따라 승인되고 감독되는 대회임.
Classification (기록실)	"채점, 타이밍 및 기록"을 분류하기 위해 종전 ISSF 규칙에서 사용했던 용어. 더 이상 사용하지 않음. "RTS" 참조
Competition (대회)	일부 또는 단일 종목이 실시되는 사격대회 또는 경기
Course of Fire (사격 진행과정)	한 종목의 경기 시, 각 시리즈 및 스테이지 별 사격발수, 사격 방법 및 제한시간 등을 언급.
CRO (수석통제관)	수석통제관(Chief Range Officer)
Discipline (부문)	스포츠의 일반 특징을 내포하는 종목(Event)의 하위개념으로, 사격은 총4개(소총, 권총, 산탄총 및 러닝타겟) 부문으로 구별함.
EST (전자표적)	전자표적(Electronic Scoring Targets)
Event (종목 또는 경기)	특정 경기과정 및 사격 규칙을 통하여 진행되는 사격경기. ISSF는 일반 및 주니어를 대상으로 많은 추가 종목의 개인 및 단체전 경기 또한 인정함.
Final (결선)	올림픽 종목 경기의 최종 단계. 올림픽 종목은 본선경기 결과 상위 6위 또는 8위까지 선수들이 결선에 진출, 0점부터 새로 경기를 시작함.
FOP (경기구역)	경기구역(Field Of Play). 사격에서 FOP는 경기하는 선수와 근무 중인 임원에게만 접근이 한정되는 사선 후방, 사선, 사대 및 표적, 후방 방어구역 또는 안전지대를 포함한 경기구역을 말함.
Match Shots (본사 탄)	선수의 점수로 인정되는 본경기의 발사탄
Medal Match (메달결정전)	10m 러닝타겟 60발 및 40발 종목은 메달 결정전을 통해 상위 4명 선수의 순위를 결정함.

## 기술규칙

용 어	정 의
Min (분)	시간 단위: 분(Minutes)
Olympic Event (올림픽 종목)	올림픽 프로그램에 포함토록 IOC가 수락한 단일 사격종목. 올림픽 종목은 각각 본선과 결선을 실시함.
PET (경기 전 훈련)	경기 전 훈련(Pre-Event Training)
RTS	기록, 타이밍 및 채점(Result, Timing and Scoring) 대회 운영의 일부분으로 스타트리스트 준비, 표적 채점, 채점 관련 문제 해결 그리고 기록지를 준비 및 배포하는 것을 포함.
Round (라운드)	사격 경기단계로 예선 라운드, 본선 라운드 및 결선으로 구분. 산탄총에서는 각 시리즈(25 단일 또는 더블표적)를 지칭하기도 함.
Sec (초)	시간 단위: 초(Seconds)
Series (시리즈)	하나의 스테이지 또는 사격절차에서 사격하는 과정. 사격은 보통 10발 시리즈, 25m 권총은 5발 시리즈, 산탄총은 25 표적 또는 30 표적 시리즈가 있음. 산탄총에서 흔히 사격과정을 '라운드' 라 칭함.
Sighting Shots (시사 탄)	본 경기 전 행하는 연습 또는 워업(시험사격) 용 발사탄
Sport (스포츠)	일반요인 및 단일 관장기구를 가진 경쟁적 경기의 특정그룹으로 사격은 IOC 공인 하계 올림픽 28개 스포츠 중 하나임.
Sport Presentation (스포츠 연출)	관중 및 TV 시청자들을 흥미롭게 하고 사격에 관한 정보를 제공을 하기 위해 대회 운영에 사용되는 아나운싱, 음향, 색상 및 교육적 미디어와 같은 시청각적 및 정보 제공 기능
Squadding (조편성)	소총-권총 종목에서 선수 조 배정 및 사대 배정, 또는 산탄총 종목에서 특정 조 편성. 본 과정을 통해 스타트리스트 생성.
Stage (스테이지)	사격 경기의 한 단계 또는 부분. 소총 3자세는 3가지 자세가 각각의 스테이지이며, 25m 여자 권총은 2개(완사, 급사) 스테이지로 구성
Start List (스타트리스트)	대회 시 생성되는 공식 문서로서 특정 종목 참가선수들의 조 (Relay) 및 사대, 또는 조(Squad) 및 사격순서를 열거함.
Start time (경기 개시시간)	본사(선수의 기록으로 채점) 첫발을 위한 구령이 시작되는 시간
Team Events (단체전 경기)	ISSF는 단체전 경기를 공인함. 3명의 점수를 합산한 총점에 따라 단체전 순위가 결정

## 국제사격연맹(ISSF) 인정 사격 종목

아래 표에는 IOC 및/혹은 ISSF 이사회(1.6.7.7)의 승인을 거친 ISSF 인정 사격 종목 및 현황이 나열되어 있으며, ISSF 이사회에서 승인된(1.7.2.5) 단계별 경기 방식 및 발수가 표기되어있다.

- 본 규정에 나와있는 규칙 및 대회 프로그램에 따라(3.7), ISSF 주관 대회는 남자 일반, 남자 주니어, 여자 일반, 여자 주니어의 개인전 혹은 개인전 및 단체전(3명) 경기로 이루어진다.
- 종목 현황:
  - M = 남자 일반 종목
  - W = 여자 일반 종목
  - MJ = 남자 주니어 종목
  - WJ = 여자 주니어 종목
  - Olympic = IOC 승인에 따라 올림픽 프로그램에 포함된 종목
  - WCH = 세계선수권대회 필수 종목
  - WCHS = 일반 세계선수권대회에 포함될 수 없어 별도로 개최된 세계선수권대회에 포함된 종목
  - MJ = 남자 주니어 종목
  - 올림픽 종목은 본선 및 결선으로 구성. 비올림픽 종목은 결선 없이 “전체 프로그램” 으로 구성.
  - ISSF 종목 기술규칙은 일반 기술규칙 6.0에서 확인할 수 있으며, 소총, 권총, 산탄총 및 러닝타겟 규칙은 각 7.0, 8.0, 9.10 및 10.0에서 확인 가능.
  - 혼성 단체전 종목 규칙은 6.18 및 9.19에서 확인 가능.

기술규칙

남자 일반 및 남자 주니어 종목				
종 목	약 어	현 황	본선 및 전체 프로그램	결 선
10m 공기소총(입사)	AR60	M,MJ,Olympic, WCH	60발	24발
50m 소총3자세 (슬사,복사,입사)	FR3X40	M,MJ,Olympic, WCH	3×40발	최대 3×15발
50m 소총 복사	FR60PR	M,MJ,WCH	60발	
300m 소총3자세 (슬사,복사,입사)	300FR3X40	M,WCHS	3×40발	
300m 스탠다드 소총3자세 (슬사,복사,입사)	300STR3X20	M,WCHS	3×20발	
300m 소총 복사	300FR60PR	M,WCHS	60발	
10m 공기 권총	AP60	M,MJ,Olympic, WCH	60발	최대 24발
25m 속사권총(8초,6초 및 4초 시리즈)	RFP	M,MJ,Olympic, WCH	30발+30발	최대 8×5발
25m 스탠다드 권총 (150초,20초 및 10초 시리즈)	STP	M,MJ,WCH	20발+20발+20발	
25m 센터파이어권총(완사 및 급사 시리즈)	CFP	M only,WCH	30발+30발	
25m 권총(완사 및 급사 시리즈)	SPM	MJ only,WCH	30발+30발	
50m 권총	FP	M,MJ,WCH	60발	
트랩	TR125	M,MJ,Olympic, WCH	125표적	최대 50표적
스키트	SK125	M,MJ,Olympic, WCH	125표적	최대 60표적
더블트랩	DT150	M,MJ,WCH	150표적	
10m 러닝타겟 정상 (완주 및 속주)	10RT	M,MJ,WCHS	30발+30발 메달 결정(10.8참고)	
10m 러닝타겟 혼합 (완주 및 속주)	10RTMIX	M,MJ,WCHS	40발 혼합	
50m 러닝타겟 정상 (완주 및 속주)	50RT	M,MJ,WCHS	30발+30발	
50m 러닝타겟 혼합 (완주 및 속주)	50RTMIX	M,MJ,WCHS	40발 혼합	

**기술규칙**

여자 일반 및 여자 주니어 종목				
종 목	약 어	현 황	본선 및 전체 프로그램	결 선
10m 공기소총(입사)	AR60W	W,WJ,Olympic, WCH	60발	24발
50m 소총3자세 (슬사,복사,입사)	R3X40	W,WJ,Olympic, WCH	3×40발	최대 3×15발
50m 소총 복사	R60PR	W,WJ,WCH	60발	
300m 소총3자세 (슬사,복사,입사)	300R3X40	W,WCHS	3×40발	
300m 소총 복사	300R60PR	W,WCHS	60발	
10m 공기 권총	AP60	M,MJ,Olympic, WCH	60발	최대 24발
25m 권총(완사 및 급사 시리즈)	SP	W,WJ,Olympic, WCH	30발+30발	최대10×5 발
트 랩	TR125W	W,WJ,Olympic, WCH	125표적	최대 50표적
더블트랩	DT150W	W,WJ	150표적	
스키트	SK125W	W,WJ,Olympic, WCH	125표적	최대 60표적
10m 러닝타겟 정상 (완주 및 속주)	10RTW	W,WJ,WCH	30발+30발 메달 결정(10.8참고)	
10m 러닝타겟 혼합 (완주 및 속주)	10RTMIXW	W,WJ,WCH	40발 혼합	

2인으로 구성된 혼성 단체전 (남자 1, 여자 1)				
종 목	약 어	현 황	본선	결 선
10m 공기소총(입사)	ARMIX	M,W,MJ,WJ	30 + 30 (본선1차) 20 + 20 (본선2차)	메 달 결 정 전 (16점 획득 팀 승리)
10m 공기권총	APMIX	M,W,MJ,WJ	30 + 30 (본선1차) 20 + 20 (본선2차)	메 달 결 정 전 (16점 획득 팀 승리)
트 랩	TRMIX	M,W,MJ,WJ	75+75	메 달 결 정 전 (25 + 25)
스키트	SKMIX	M,W,MJ,WJ	75+75	메 달 결 정 전 (20 + 20)
기타 혼성 단체전 경기가 ISSF 집행위원회 승인에 따라 ISSF 주관대회에 포함될 수 있음.				

6.1

**총 칙**

6.1.1

**ISSF 규칙의 목적 및 취지**

ISSF는 ISSF가 인정하는 사격 경기를 관장하기 위하여 사격 스포츠에 대한 기술규칙을 제정한다(ISSF 일반규정 3.3). ISSF 기술규칙의 제정 목적은 사격 스포츠의 발전을 촉진하고 범세계적으로 사격 스포츠 운영의 통일성을 도모하는데 있다.

- a) **ISSF 기술규칙**에서는 모든 사격종목을 위한 사격장 건축, 표적, 채점, 일반 경기절차 및 결선에 대한 규칙을 포함한다. 종목별 기술규칙은 4개의 사격 부문(소총, 권총, 산탄총 및 러닝타겟)에 특별히 적용한다.
- b) **ISSF 기술규칙 및 종목별 기술규칙**은 ISSF 헌장에 의거, ISSF 이사회를 통하여 승인된다.
- c) **ISSF 기술규칙 및 종목별 기술규칙**은 ISSF 헌장 및 일반규정에 종속한다.
- d) **ISSF 기술규칙 및 종목별 기술규칙**은 올림픽 익년도 1월 1일부터 최소 4년간 효력이 발생하도록 승인된다. 특별 상황을 제외하고, ISSF 규칙은 4년의 기간 동안 변경하지 않는다.

6.1.2

**ISSF 기술규칙 및 종목별 기술규칙의 적용**

- a) ISSF 대회는 ISSF 일반규정 3.2.1과 본 규칙에 의거 실시되는 올림픽, 세계선수권, 월드컵, 월드컵 파이널, 대륙별 선수권, 대륙별 게임 및 주니어 세계선수권대회 및 주니어 월드컵을 말한다.
- b) ISSF는 ISSF 집행위원회의 승인 하에 ISSF의 제시기준(예. 기술대표, 주리, 도핑검사, 등록절차, 결과관리 등)을 충족하고 MQS가 부여되며 세계신기록이 수립될 수 있는 다른 대회를 지정할 수 있다.
- c) ISSF의 기술규칙 및 종목별 기술규칙은 모든 ISSF 인정대회에 적용하여야 한다.
- d) ISSF는 본 ISSF 규칙을 ISSF 인정대회에 포함되지는 않지만 ISSF 종목이 프로그램에 포함되는 지역, 국내 및 기타대회에서 적용할 것을 권장한다.
- e) 모든 경기임원, 선수, 코치 및 팀 대표는 ISSF 규칙을 숙지하고 준수하여야 한다.
- f) 모든 선수는 본 규칙을 준수하여야 할 책임이 있다.
- g) 본 규칙이 오른손잡이 선수에게 적용되는 경우 그 역의 내용이 왼손잡이 선수에게 적용된다.

- h) 본 규칙이 여성 또는 남성의 경기에만 특별히 적용되는 것이 아닐 경우, 남·여 모두에게 균등히 적용하여야 한다.
- i) 본 규칙에 있는 특정 도표 또는 그림에 표시된 특정 내용은 규칙과 동일한 효력을 갖는다.

### 6.1.3

#### ISSF 기술규칙 범위

ISSF 기술규칙은 다음의 사항을 포함한다.

- a) ISSF 대회의 준비 및 조직에 대한 규칙
- b) 사격장의 건설계획, 건설 및 시설 설치에 관한 규칙
- c) 모든 사격 부문 또는 1개 이상의 사격 부문에 적용되는 규칙

### 6.1.4

#### 장비 및 복장의 동일 기준

사격은 장비 및 복장이 경기력에 중요한 요인으로 작용하는 스포츠이다. 선수들은 ISSF 규칙에 부합하는 장비 및 복장을 반드시 사용하여야 한다. 선수가 다른 선수들보다 불공평한 이득을 얻기 위해 본 규칙에 명시되지 않은 또는 본 규칙 정신에 반하는 모든 총기, 장치, 장비, 부속품 및 기타 품목의 사용하는 것을 일체 금지한다. 장비 및 복장에 관한 ISSF 규칙은 엄격히 실행(6.7.9 참조)되며, 다른 선수들에게 불공평하게 작용하는 복장, 장비 또는 부속품들을 취할 수 없다.

### 6.1.5

#### ISSF 대회의 조직 및 감독

#### 6.1.5.1

**ISSF 감독.** ISSF 집행위원회는 1.8.2.6 및 3.4.에 의거, 모든 ISSF 대회를 위한 ISSF 기술대표, 주리 및 기술임원을 선정한다. 선정 대상은 :

- a) 기술대표(들),
- b) 경기 주리(들),
- c) 소청 주리 및
- d) 공식기록 제공자. 공식기록 제공자는 엔트리 관리, 선수의 기록, 경기운영, 기록의 발표 및 파일 보관 등에 필요한 전자기술의 제공 및 운영에 대한 책임이 있다.

#### 6.1.5.2

**조직위원회.** 조직위원회는 3.4.1에 의거 모든 ISSF 대회 시 구성되어야 한다. 조직위원회는 사격경기의 준비 행정 및 집행에 책임이 있다. 조직위원회는 다음의 인력을 임명해야 한다.

- a) 실제 사격종목의 진행을 책임질 적정수의 수석통제관, 사선통제관, 수석 레프리 및 레프리,
- b) RTS(Result, Timing & Scoring) 실장과, 대회기간 동안 엔트리, 등록, 채점 및 기록 운영 등을 책임질 RTS실 운영 인력
- c) 장비검사를 책임지는 장비검사실장 및 장비검사 담당관

d) ISSF 대회 조직 및 운영에 필요한 다른 모든 인력

**6.2**

**안 전**

**안전보다 더 중요한 것은 없다.**

**6.2.1**

**일반 안전규칙**

**6.2.1.1**

ISSF 규칙은 ISSF 대회에 적용해야 하는 특별 안전요건을 제정한다. ISSF 주리 및 조직위원회는 안전에 대한 책임을 진다.

**6.2.1.2**

사격장에 요구되는 특별 안전규정은 국가마다 상이하므로 조직위원회는 부가적인 안전규칙을 제정할 수 있다. 주리, 사선요원, 팀원 및 선수들에게 모든 특별 안전규정을 숙지시켜야 한다.

**6.2.1.3**

선수, 사선통제관 및 관중의 안전을 위하여 총기 취급 및 운반 시 지속적으로 각별한 주의가 요구된다. 사선 임원은 총기의 안전을 확인할 의무가 있으며, 선수와 팀 임원은 모든 총기의 안전 및 취급 규칙을 준수할 의무가 있다.

**6.2.1.4**

어떤 선수가 사격장에서 다른 사람들의 안전에 중대한 위해를 가할 수 있다는 중요한 정보를 신뢰할만한 곳으로부터 접수한 경우, ISSF는 해당 선수의 경기 참가를 거부할 수 있다.

**6.2.1.5**

안전을 위하여 주리나 사선통제관은 언제든지 사격을 중지시킬 수 있다. 선수와 팀 임원은 사고가 야기될 수 있는 위험한 상황이 있으면 사선통제관 또는 주리에게 즉각 알려야 한다.

**6.2.1.6**

장비검사관, 사선통제관 또는 주리는 선수의 허가 없이 장비(총기 포함)를 회수하여 검사할 수 있다. 단, 이 경우, 해당 선수가 현장에 있으면서 상황을 인지하여야 한다. 그러나, 안전에 관련된 사항에 대해서는 즉각 행동을 취하여야 한다.

**6.2.2**

**총기 취급 규칙**

**6.2.2.1**

안전유지를 위하여 모든 총기는 항상 최대한 주의깊게 취급하여야 한다. 사선통제관이 허가한 경우를 제외하고, 연습 또는 경기 도중에 총기를 사선 밖으로 가지고 나갈 수 없다.

**6.2.2.2**

본 규칙에 따라 제거를 허용한 경우는 제외하고, 모든 소총, 권총 및 반자동 산탄총에는 형광색의 오렌지 또는 유사한 밝은 재질로 제작된 안전기를 삽입하여야 한다. 공기총은 실탄이 장전되지 않았음을 입증하기 위하여 안전기(줄의 길이)가 총열 전체의 길이보다 길어야 한다. 기타 모든 총기의 안전기는 약실(총열의 총미부분)에 삽입하여 약실이 비어 있다는 것을 입증하여야 한다. 산탄총은 실탄이 장전되지 않았음을 증명하기 위하여 격발장치를 개방하여(꺾어)야 한다.

a) 안전기는 준비 및 시사시간 시작 전까지 제거될 수 없다

b) 선수가 본 규칙에서 요구되는 안전기를 사용하지 않은 경우 주리

는 경고를 주고 총기에 안전기를 삽입하도록 지시한다.

c) 선수가 경고를 받은 후에도 본 규칙에서 요구되는 안전기의 사용을 거부하는 것이 확인될 경우 해당선수는 실격(DSQ) 처리해야한다.

**6.2.2.3** 선수가 사대에 있는 동안, 총기는 항상 안전방향을 지향하여야 한다. 총기가 안전하게 표적 쪽을 향하기 전까지 격발장치와 약실을 닫아 놓아서 안된다.

**6.2.2.4** 사대를 떠나기 위해서 총을 내려놓거나 사격을 완료하였을 때 총기는 격발장치(노리쇠 또는 잠금장치)를 개방한 상태에서 실탄을 제거하고 안전기를 삽입하여야 한다. 선수는 사대를 떠나기 전에 안전기 삽입을 확인해야 하고, 사선통제관은 총기에 실탄 또는 납탄이 약실, 총열 또는 탄창에 없고 안전기가 삽입되었는지를 반드시 **확인하여야** 한다.

**6.2.2.5** 사선통제관의 검사가 완료되지 않은 상태에서 선수가 총기를 케이스에 넣거나 사대에서 옮겨 안전에 중대한 위반사항이 있었다고 주리가 결정하면, 해당선수를 실격시킬 수 있다.

**6.2.2.6** 사격 중에 총은 실탄 또는 탄창이 제거되고 격발장치가 열려 있을 경우에만 내려놓을 수(손으로 쥐지 않고) 있다. 공기총은 레버 또는 약실을 열어 놓고 안전하도록 해야 한다.

**6.2.2.7** 사선 전방에 사람이 있을 경우 총기를 취급하면 안되며 안전기를 삽입해 놓아야 한다. 주리, 사선통제관 또는 기술인력이 훈련, 경기 또는 결선 경기 중에 사선 전방으로 이동할 필요가 있을 경우, 수석통제관이 이를 허가 및 통제하여야 한다. 사대 전방에서의 모든 행위는 모든 총기에 안전기가 삽입된 이후에 허용된다.

**6.2.2.8** 사격장에서 사대에 있지 않을 경우 사선요원의 허가가 없는 한 총기는 항상 케이스 안에 넣어 있어야 한다.

**6.2.3 사격장 구령**

**6.2.3.1** 수석통제관 또는 해당 사선통제관은 **"LOAD(실탄장전)", "START(사격개시)", "STOP(사격중지)", "UNLOAD(실탄제거)"** 및 기타 필요한 구령을 할 책임이 있다. 사선통제관은 선수들이 구령에 따르고 총기를 안전하게 취급하는지를 확인하여야 한다.

**6.2.3.2** 총기나 탄창은 오직 사선에서 **"LOAD"** 또는 **"START"** 구령이 있을 후에만 장전 가능하다. 그 외에는 총기나 탄창에서 실탄을 제거하여야 한다.

**6.2.3.3** 소총 또는 50m 권총 종목에서는 탄창이 있는 총기에 1발만 장전 가능하며, 10m 공기권총 경기에 5발 공기권총 사용 시도 1발만 장전할 수 있다.

- 6.2.3.4** 1발의 실탄이나 납탄, 또는 실탄이 들어 있는 탄창이 총기에 닿으면 장전으로 간주한다. 어느 누구이든 **"LOAD"** 구령 전까지 **실탄이나 납탄 또는 실탄이 들어 있는 탄창**을 총기나 약실 또는 총열 부위에 닿거나 또는 내부에 넣으면 안된다.
- 6.2.3.5** 선수가 **"LOAD"**나 **"START"** 구령 전에, 또는 **"STOP"**이나 **"UNLOAD"** 구령 후에 사격하여 안전문제가 수반되는 경우 실격시킬 수 있다.
- 6.2.3.6** **"STOP"** 구령이나 신호가 주어지면 즉각 사격을 중지하여야 한다. **"UNLOAD"** 구령 후에 모든 선수는 총과 탄창에서 실탄을 제거하고 안전하게 하여야 한다. (공기총 실탄 제거 시는 사선통제관의 허가를 받아야 한다.) 사격은 **"START"** 구령이 다시 주어졌을 시에만 가능하다.
- 6.2.4** **부가 안전요건**
- 6.2.4.1** **공격발**은 약실에 실탄을 장전하지 않은 상태, 또는 공기총이나 가스총의 경우 추진물(공기나 가스)이 방출되지 않는 상태에서 방아쇠를 당기는, 즉 격발하는 것을 말한다. 공격발과 조준연습은 본 규칙에 따라 사선 또는 지정된 구역에서만 허용된다.
- 6.2.4.2** 선수는 공기 또는 CO2 실린더의 안전 및 유효기간을 확인할 책임이 있다. 이는 장비검사 시 검사할 수 있다.
- 6.2.5** **귀 보호**
- 25m, 50m 및 300m 사선 바로 근처 및 모든 산탄총 사격장 근처에 있는 선수, 사선통제관 및 기타 사람들은 모두 귀마개, 귀덮개 또는 유사한 귀 보호 장치의 착용을 권고한다. 사격장 구역에 있는 사람에게 귀 보호에 대한 공지를 분명히 하고 귀 보호 기구를 비치하여야 한다. 경기 구역(FOP)에서 선수나 코치들은 소리증폭이나 수신 장치와 관련한 모든 종류의 귀보호 기구는 착용할 수 없다. 경기임원은 경기구역에서 소리증폭 기구나 기타 통신장비들 착용할 수 있다. 청각장애 선수들은 주리 승인 하에 소리증폭 기구를 착용할 수 있다.
- 6.2.6** **눈 보호**
- 사격 중에 모든 선수가 파편방지용 사격안경 또는 유사한 눈 보호 기구를 착용할 것을 권장한다.
- 6.3** **표적 및 표적 기준**
- 6.3.1** **일반 표적 요건**
- 6.3.1.1** ISSF 대회 시, 소총 및 권총 종목은 전자표적(EST) 또는 종이표적을, 산탄총 종목은 클레이(점토) 표적을 사용할 수 있다. (참고) 종이표적 운영

에 대한 세부규정은 본 규칙에 **별첨된 종이표적 채점 규칙** 참조.

- 6.3.1.2 ISSF 대회에서 사용되는 모든 표적은 본 규칙에서 제시된 득점원, 치수 또는 기타 요건에 부합하여야 한다.
- 6.3.1.3 ISSF 대회 시 사용할 클레이 표적(본선표적 20개 및 분말이 채워진 결선표적 20개) 견본을 검사, 규격검증 및 승인을 위하여 대회 시작 최소 6개월 전에 ISSF 사무총장에게 제출하여야 한다.
- 6.3.2 **전자표적 요건**
- 6.3.2.1 ISSF에서 검사하고 승인된 전자표적(EST)만 사용할 수 있다.
- 6.3.2.2 EST에 요구되는 정확도는 최소한 한 소수점의 1/2를 기록할 수 있어야 한다. 종이표적에 허용되는 득점원 크기의 허용오차는 전자표적에는 적용되지 않는다.
- 6.3.2.3 모든 전자표적은 상응하는 경기용 표적(규칙 6.3.4)의 흑점 치수와 상응하는 흑색 조준구역이 있어야 하며 반사가 되지 않고 명암이 대비되는 백색 또는 준백색 구역으로 둘러싸여 있어야 한다.
- 6.3.2.4 전자표적에 의하여 채점, 기록되는 점수는 경기표적의 득점원 숫자로 결정된다. (규칙 6.3.4)
- 6.3.2.5 전자표적에 사격한 탄착점은 사선에 배치된 모니터에 표시된 탄착점 및 점수로 나타난다.
- 6.3.2.6 10m 전자표적은 사격 탄이 표적에 맞았는지 여부를 확인할 수 있는 종이 띠 또는 다른 형태의 띠를 사용한다.
- 6.3.2.7 전자표적은 주 시스템 컴퓨터 이외의 메모리(백업 메모리)의 출처를 통하여 사격 도중 또는 경기 후에 각 선수의 점수결과가 출력되어야 한다.
- 6.3.2.8 각각의 ISSF 대회에 사용되는 전자표적은 사용 전에 기술대표의 감독 하에 점검을 실시하고 정상 조건 하에서 표적이 정확하게 채점되는지를 확인하여야 한다.
- 6.3.3 **ISSF 표적 규격**
- 표적은 본 규칙에 따른 득점원 치수, 허용오차 및 규격에 따라야 한다.
- 6.3.3.1 소총 및 권총 표적은 정수로 채점할 수 있으며 전자표적 사용 시 소수점으로 채점할 수 있다. 소수점 계산은 한 득점원의 점수를 10등분하여 0점부터 시작(예:10.0, 9.0등), 끝은 9점으로 마감한다.(예: 10.9, 9.9 등)
- 6.3.3.2 ISSF 대회 시, 소총 및 권총의 예선과 본선 경기결과를 정수로 채점한다. 단, 10m 일반 및 주니어 공기소총(남·여), 50m 일반 및 주니어 소총 복사(남·여) 및 10m 공기소총 혼성 단체전 일반 및 10m 공기소총 혼성 단체전 주니어의 예선 및 본선 경기결과는 소수점으로 채점하여야 한다.
- 6.3.3.3 소총 및 권총의 결선, 10m 공기소총 혼성 단체전 본선 및 결선, 그리고

10m 공기권총 혼성 단체전 결선은 본 규칙에 제시된 소수점 채점 기준에 따라 소수점으로 채점하는데, 득점 존에 따라 득명중(Hit)-실중(Miss)로 채점하는 25m 권총 결선을 제외한다.

**6.3.4**

**공식 ISSF 표적**

**6.3.4.1**

**300m 소총 표적**

득점원	직 경	허용오차	득점원	직 경	허용오차
10점원	100mm	(±0.5mm)	5점원	600mm	(±3.0mm)
9점원	200mm	(±1.0mm)	4점원	700mm	(±3.0mm)
8점원	300mm	(±1.0mm)	3점원	800mm	(±3.0mm)
7점원	400mm	(±3.0mm)	2점원	900mm	(±3.0mm)
6점원	500mm	(±3.0mm)	1점원	1,000mm	(±3.0mm)

내10점 : 50mm (±0.5mm)

흑색 5~10점원 : 600mm (±3.0mm)

원(선) 두께 : 0.5~1.0mm

표적지 최소 가시면적 : 1300mm×1300mm (또는, 표적배경이 표적지와 동일한 색상일 경우, 최소 1020mm×1020mm)

1~9점에 해당하는 득점원의 점수는 득점권이 대각선으로 상호 직교하도록 인쇄한다. 10점 권은 숫자를 표시하지 않는다.

300m 소총 표적

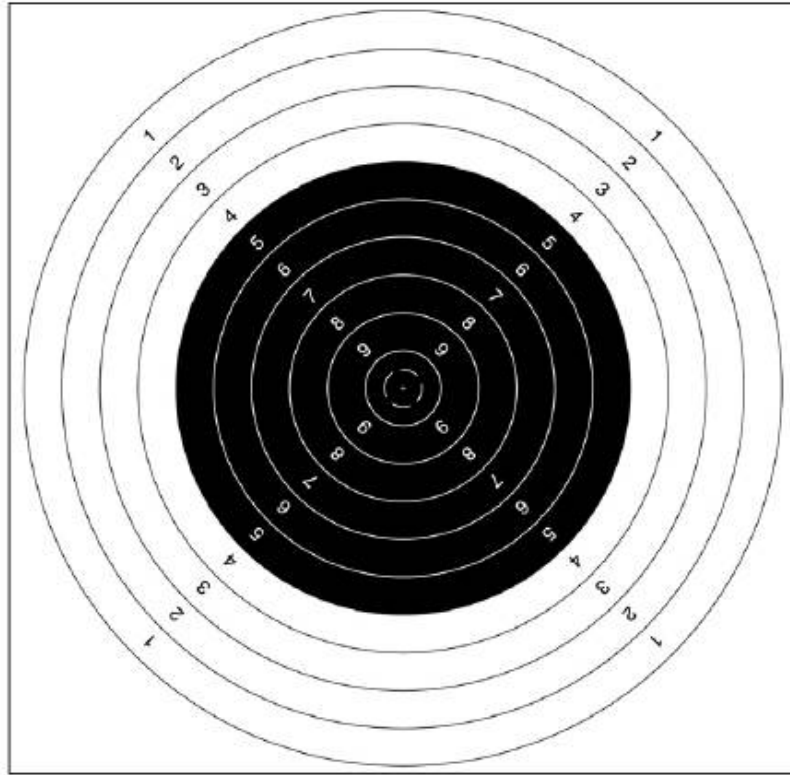

6.3.4.2 50m 소총 표적

득점원	직 경	허용오차	득점원	직 경	허용오차
10점원	10.4mm	(±0.1mm)	5점원	90.4mm	(±0.5mm)
9점원	26.4mm	(±0.1mm)	4점원	106.4mm	(±0.5mm)
8점원	42.4mm	(±0.2mm)	3점원	122.4mm	(±0.5mm)
7점원	58.4mm	(±0.5mm)	2점원	138.4mm	(±0.5mm)
6점원	74.4mm	(±0.5mm)	1점원	154.4mm	(±0.5mm)

내10점 : 5mm (±0.1mm)

흑색 3점의 부분-10점 직경 : 112.4mm (±0.5mm)

원(선) 두께 : 0.2~0.3mm

표적지 최소 가시면적 : 250mm×250mm

1~8점에 해당하는 득점원의 점수는 수직 및 수평선으로 상호 직교하도록 인쇄한다. 9점 및 10점 권은 숫자를 표시하지 않는다.

삼입용 표적(200mm×200mm)을 사용할 수 있다.

50m 소총 표적

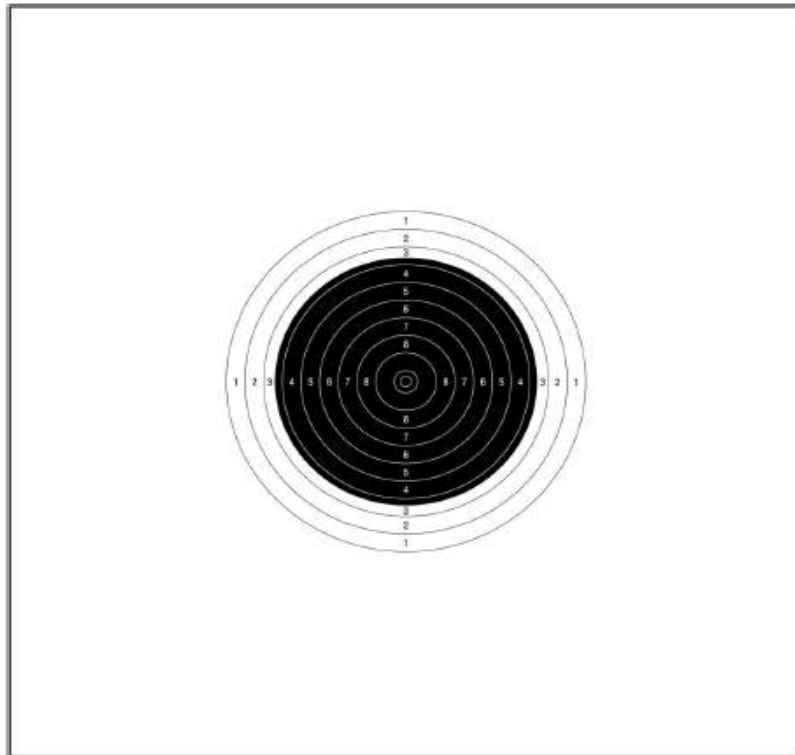

6.3.4.3 10m 공기소총 표적

득점원	직 경	허용오차	득점원	직 경	허용오차
10점원	0.5mm	(±0.1mm)	5점원	25.5mm	(±0.1mm)
9점원	5.5mm	(±0.1mm)	4점원	30.5mm	(±0.1mm)
8점원	10.5mm	(±0.1mm)	3점원	35.5mm	(±0.1mm)
7점원	15.5mm	(±0.1mm)	2점원	40.5mm	(±0.1mm)
6점원	20.5mm	(±0.1mm)	1점원	45.5mm	(±0.1mm)

내10점 : 4.5mm 공기권총의 외측 채점 게이지를 사용하여 10점원(점)에 완전하게 적중된 것으로 판정된 경우.

4~9점 흑색원 : 30.5mm (±0.1mm)

10점원은 백색점 : 0.5mm (±0.1mm)

원(선) 두께 : 0.1~0.2mm

표적지 최소 가시면적 : 80mm×80mm

1~8점에 해당하는 득점원의 점수가 수직 및 수평선으로 상호 직교하도록 인쇄한다. 9점 원은 점수를 표기하지 않는다. 10점은 백색 점이다.

배경카드는 170mm×170mm 규격으로, 표적의 가시성을 향상시키기 위하여 표적과 유사한 색상의 재질로 제공되어야 한다.

10m 공기소총 표적

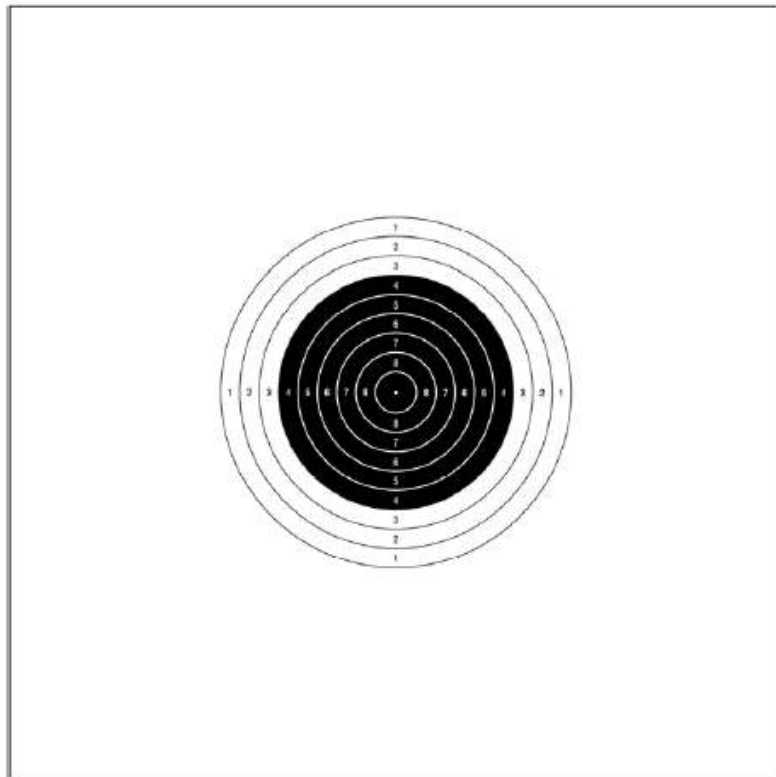

**6.3.4.4 25m 속사권총 표적**

(속사권총 경기, 센터파이어 및 25m 여자권총 속사 스테이지용) :

득점원	직 경	허용오차	득점원	직 경	허용오차
10점원	100mm	(±0.4mm)	7점원	340mm	(±1.0mm)
9점원	180mm	(±0.6mm)	6점원	420mm	(±2.0mm)
8점원	260mm	(±1.0mm)	5점원	500mm	(±2.0mm)

내10점 : 50mm (±0.2mm)

5~10점 흑색원 : 500mm (±2.0mm)

원(선) 두께 : 0.5~1.0mm

표적지 최소 가시면적 : 폭 550mm, 높이 520~550mm

5~9점에 해당하는 득점원의 점수는 수직선으로만 인쇄한다. 10점 권은 숫자를 표시하지 않는다. 숫자 규격은 대략 높이(세로 길이) 5mm, 굵기 0.5mm로 한다. 백색 수평 조준선은 표적중앙의 좌우 양측의 해당 득점원 점수 자리에 대체한다. 조준선은 길이 각 125mm, 두께 각 5mm이다.

25m 속사권총 표적

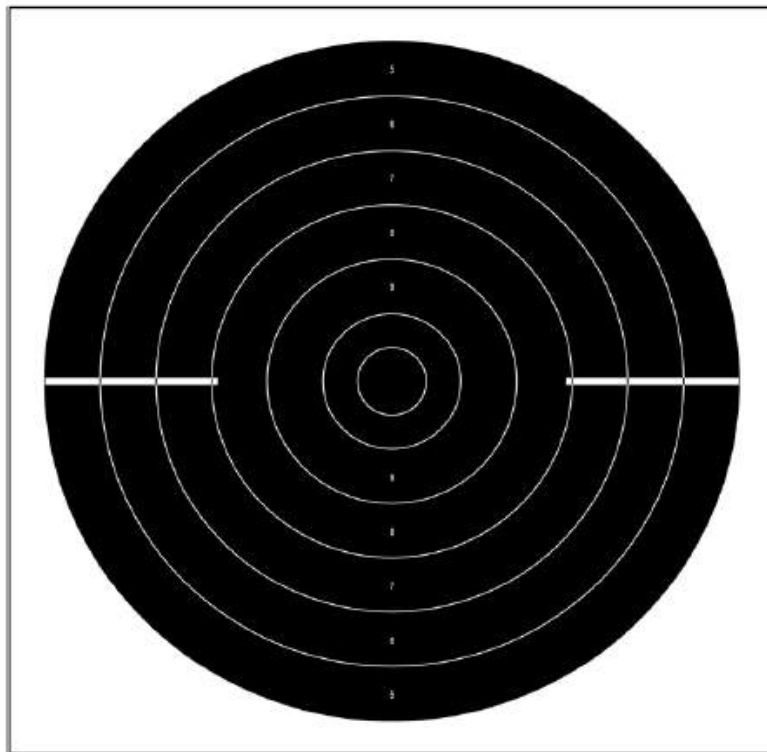

**6.3.4.5 25m 완사 및 50m 권총 표적**

(50m 권총 및 25m 스탠다드권총, 센터파이어권총 및 25m 여자 권총의 완사 스테이지용)

득점원	직 경	허용오차	득점원	직 경	허용오차
10점원	50mm	(±0.2mm)	5점원	300mm	(±1.0mm)
9점원	100mm	(±0.4mm)	4점원	350mm	(±1.0mm)
8점원	150mm	(±0.5mm)	3점원	400mm	(±2.0mm)
7점원	200mm	(±1.0mm)	2점원	450mm	(±2.0mm)
6점원	250mm	(±1.0mm)	1점원	500mm	(±2.0mm)

내10점 : 25mm (±0.2mm)

7~10점 흑색원 : 200mm (±1.0mm)

원(선) 두께 : 0.2~0.5mm

표적지 최소 가시면적 : 폭 550mm, 높이 520~550mm

1~9점에 해당하는 득점원의 점수는 수직 및 수평선으로 상호 직교하도록 각각 인쇄한다. 10점 권에는 숫자를 표시하지 않는다. 숫자는 높이(세로 길이) 약 10mm, 두께 1mm로 하며, 적당거리에서 일반 탄착 확인용 망원경으로 쉽게 읽을 수 있어야 한다.

25m 완사 및 50m 권총 표적

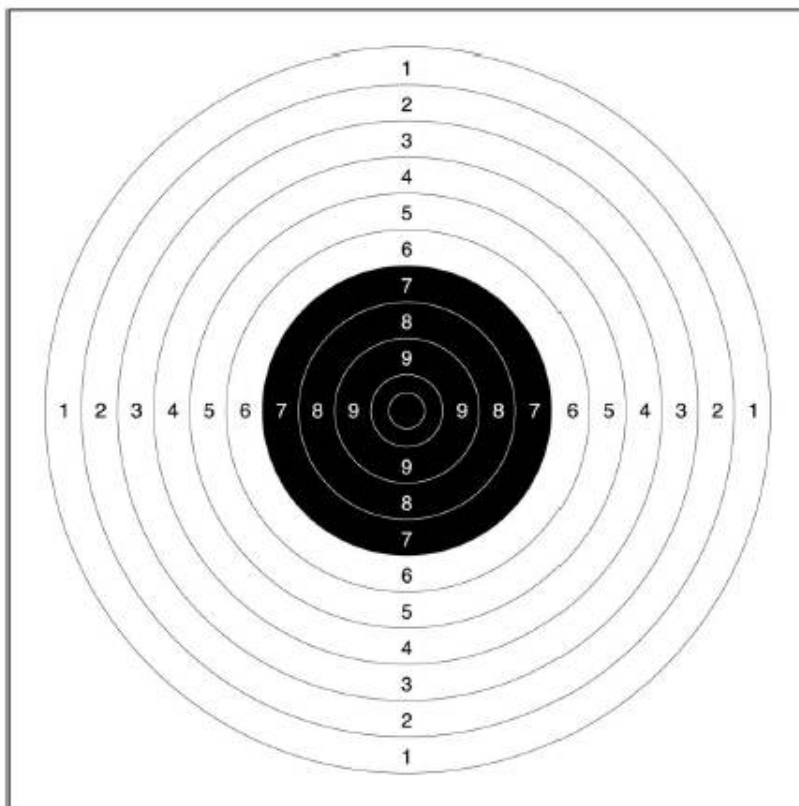

6.3.4.6 10m 공기권총 표적

득점원	직 경	허용오차	득점원	직 경	허용오차
10점원	11.5mm	(±0.1mm)	5점원	91.5mm	(±0.5mm)
9점원	27.5mm	(±0.1mm)	4점원	107.5mm	(±0.5mm)
8점원	43.5mm	(±0.2mm)	3점원	123.5mm	(±0.5mm)
7점원	59.5mm	(±0.5mm)	2점원	139.5mm	(±0.5mm)
6점원	75.5mm	(±0.5mm)	1점원	155.5mm	(±0.5mm)

내10점 : 5.0mm (±0.1mm)

7~10점 흑색원 : 59.5mm (±0.5mm)

원(선) 두께 : 0.1~0.2mm

표적지 최소 가시면적 : 170mm×170mm

1~8점에 해당하는 득점원의 점수는 수직 및 수평선으로 상호 직교하도록 인쇄한다. 10점 및 9점원 에는 숫자를 표시하지 않는다. 숫자의 높이 (세로 길이)는 2mm 이하이어야 한다.

10m 공기권총 표적

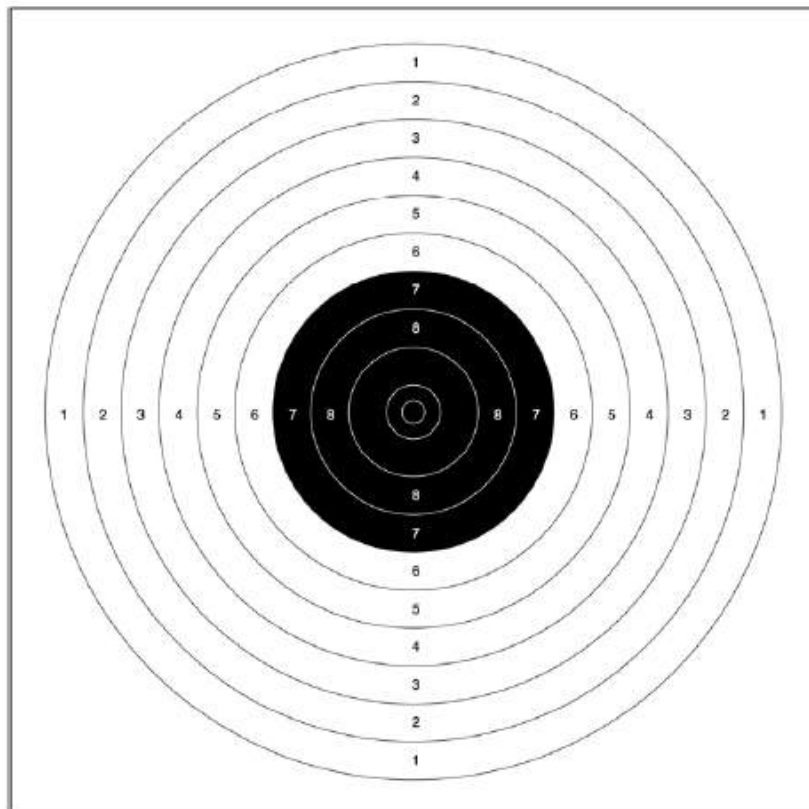

### 6.3.4.7 50m 러닝타겟

50m 러닝타겟 표적은 달리는 멧돼지를 그린 것으로 멧돼지의 어깨 부위에 득점원이 있다. 이 표적은 단색으로 인쇄되어야 한다. 이 주행표적은 멧돼지가 좌우 양 방향으로 달리는 것이 보이도록 인쇄한다. 멧돼지는 직사각형 형태의 표적지 상에 인쇄되어 있어야 한다. 멧돼지의 모양만 표적의 형태를 잘라내는 것은 허용하지 않는다(그림 A 참조).

득점원	직 경	허용오차	득점원	직 경	허용오차
10점원	60mm	(±0.2mm)	5점원	230mm	(±1.0mm)
9점원	94mm	(±0.4mm)	4점원	264mm	(±1.0mm)
8점원	128mm	(±0.6mm)	3점원	298mm	(±1.0mm)
7점원	162mm	(±0.8mm)	2점원	332mm	(±1.0mm)
6점원	196mm	(±1.0mm)	1점원	366mm	(±1.0mm)

내10점 : 30mm (±0.2mm)

원(선) 두께 : 0.5mm~1.0mm

10점원의 중심은 수평 측정 시 돼지 코의 끝에서 500mm 지점에 있어야 한다.

득점원 1~9점은 해당 득점권에 대각선이 서로 직교하도록 확실하게 인쇄한 것이어야 한다. 센터 수리(C) 또는 반표적(B)을 사용할 수 있다. 이 표적들은 원표적지(A)에 정확하게 부착되어야 한다. 종이표적은 두개의 머리가 양쪽에 있고 2개의 득점원이 양쪽에 있는 1장의 50m 러닝타겟 표적으로 사용할 수 있다(D). 전자표적은 양쪽 방향으로 두개의 머리가 있고 득점원이 1개가 있는 50m 러닝타겟 표적으로 사용할 수 있다(E).



A

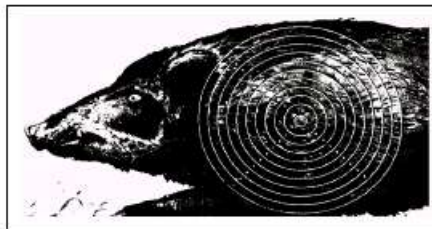

B

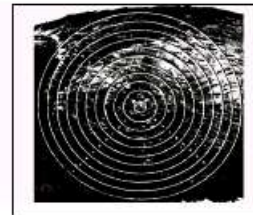

C

D: 50m 러닝타겟 종이표적 / E : 50m 러닝타겟 전자표적

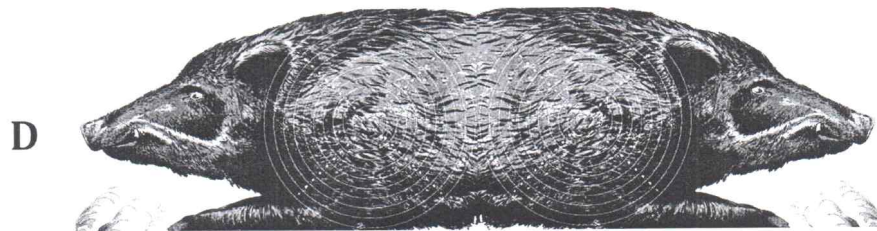

D

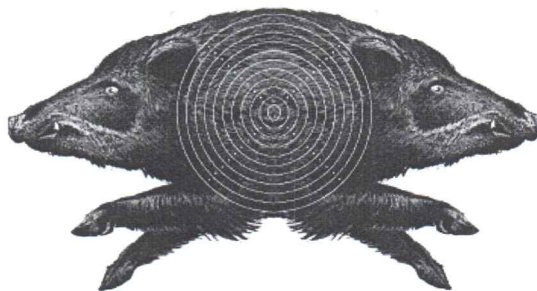

E

6.3.4.8 10m 러닝타겟

10m 러닝타겟 표적은 1개의 표적에 1~10점의 득점원으로 이루어진 2개의 득점권이 양끝에 위치하고, 중앙에는 1개의 조준표식이 있다.

득점원	직 경	허용오차	득점원	직 경	허용오차
10점원	5.5mm	(±0.1mm)	5점원	30.5mm	(±0.1mm)
9점원	10.5mm	(±0.1mm)	4점원	35.5mm	(±0.1mm)
8점원	15.5mm	(±0.1mm)	3점원	40.5mm	(±0.1mm)
7점원	20.5mm	(±0.1mm)	2점원	45.5mm	(±0.1mm)
6점원	25.5mm	(±0.1mm)	1점원	50.5mm	(±0.1mm)

백색의 내 10점 : 0.5mm (±0.1mm) 3~10점원과 동일한 방식으로 측정,  
 흑색 5~10점원 : 30.5mm (±0.1mm)

원(선) 두께 : 0.1~0.2mm

권장 표적규격 : 260mm×150mm (최소 260mm×140mm)

10점원의 중심은, 수평 측정 시, 중앙 조준점의 중심으로부터 70mm (±0.2mm)의 지점에 있어야 한다. 득점원 1~9점은 해당 득점권에 대각선이 서로 직교하도록 확실하게 인쇄한 것이어야 한다.

중앙 쪽의 조준 마크는 흑색으로 외부 직경이 15.5mm이어야 하고 5.5mm 규격의 백색 10점원, 10.5mm 규격의 백색 9점원, 그리고 0.5mm 규격의 백색 중앙점이 포함되어 있어야 한다.

10m 러닝타겟 종이표적

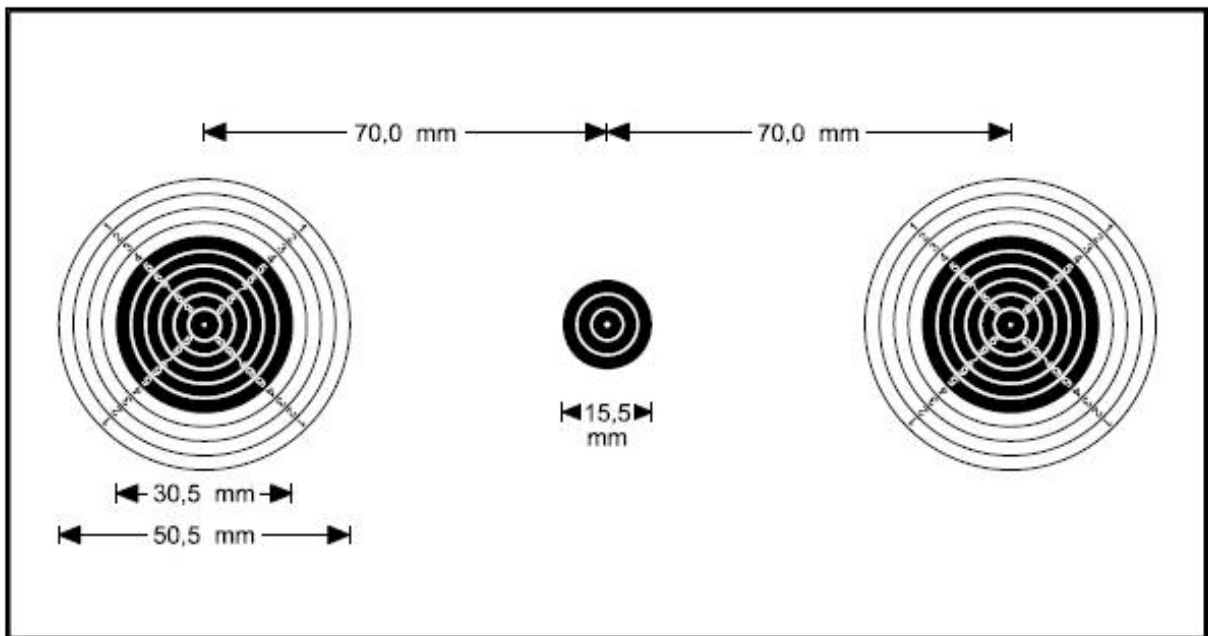

10m 러닝타겟 전자표적

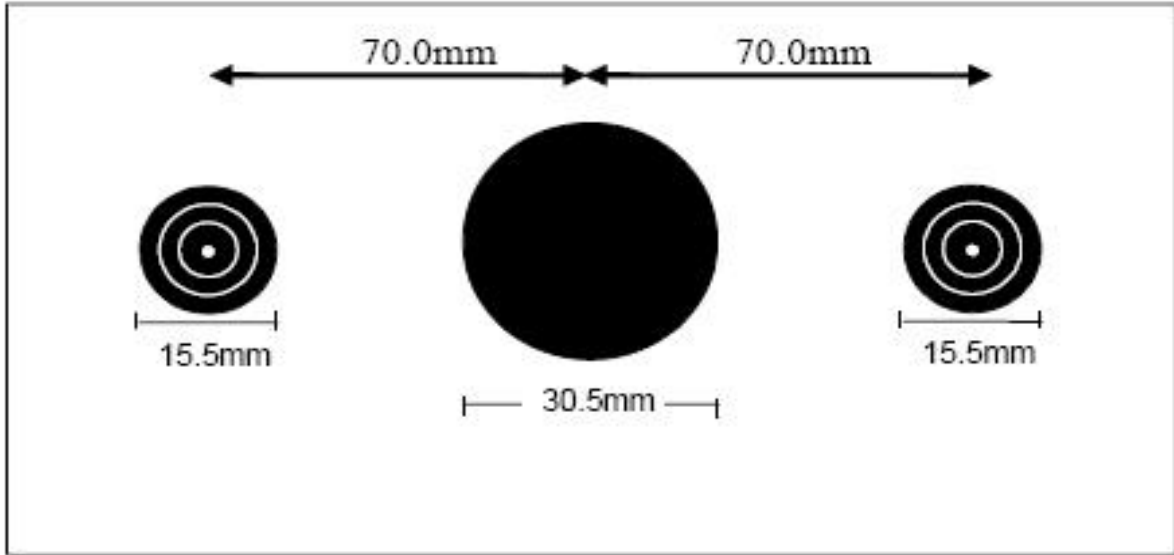

30.5mm 직경은 구멍임.

### 6.3.5 표적 통제 시스템

경기운영을 위하여 소총 및 권총 종목에서 표적 구분 및 통제시스템을 사용하여야 한다.

#### 6.3.5.1 전자표적(EST) 통제 시스템

부표적, 표적 뒷면카드 및 컨트롤 시트를 전자표적 통제시스템으로 사용한다. (그림 참조)

표적뒷면카드(Backing Card)

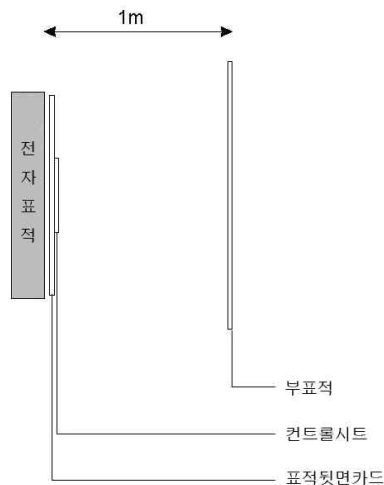

**6.3.5.2 50m 및 300m 전자표적의 부표적**

교차탄의 확인을 위하여 가능하면 표적 후면 0.5m~1m 되는 곳에 부표적을 설치하여야 한다. 표적과 부표적 사이의 간격을 정확히 측정 기록한다. 이 간격은 가능한 모든 표적이 동일하도록 한다.

**6.3.5.3 25m 전자표적의 부표적**

- a) 모든 25m 권총 경기 시 표적권 이외의 탄착 확인을 위하여 부표적을 사용하여야 한다.
- b) 부표적은 최소한 25m 표적틀(5개 표적)의 전체 높이 및 폭에 준하는 크기로 본사표적의 1m 후면에 균등하게 위치하여야 한다. 부표적은 본사표적들 사이에 나타나는 모든 탄착이 기록될 수 있도록 간격 없이 연속하여 설치하여야 한다.
- c) 25m 전자표적의 부표적은 본사표적처럼 반사되지 않는 중간색으로 만든 것이어야 한다.
- d) 25m 경기 시, 각 선수에게 각 스테이지마다 새로운 부표적을 제공하여야 한다.

**6.3.5.4 25m 전자표적의 컨트롤 시트**

전자표적 바로 후면에 컨트롤 시트를 붙여야 한다. 각 선수별로 스테이지마다 새로운 컨트롤 시트를 붙여야 한다. 탄흔이 컨트롤 시트 밖에 있는 경우, 컨트롤 시트를 제거하기 전에 컨트롤 시트와 표적 뒷면카드에 나타난 탄흔의 기하학적 관계를 기록하여야 한다.

**6.3.5.5 50m, 300m 전자표적의 표적 뒷면카드 및 컨트롤 시트**

50m 및 300m 전자표적의 후면에 표적 뒷면카드를 부착하여야 한다. 표적 뒷면카드에 교체 가능한 소형의 컨트롤 시트를 부착하여야 한다. 컨트롤 시트와 표적 뒷면카드는 각 조가 끝나면 교체 및 수거하여야 한다. 어떤 탄착점이 컨트롤 시트 밖에 있을 경우, 컨트롤 시트를 제거하기 전에 컨트롤 시트와 표적 뒷면카드간의 기하학적인 관계를 기록하여야 한다.

**6.3.6 클레이 표적 (산탄총 경기용)**

직 경	110mm (±1mm)
높 이	25~26mm
중 량	105g (±5g)

표적의 전체색상은 전체가 흑색, 백색, 황색, 오렌지색이거나; 또는 돔 전체를 백색, 황색 또는 오렌지색으로 채색할 수 있고; 또는 원은 백색, 황색 또는 오렌지색으로 돔 주위를 채색할 수 있다.

클레이 표적의 색상은 ISSF 인정 대회에 모든 프로그램에 명시하여야 한다. 표적의 색상은 모든 정상적인 조도 하에서 명확하게 보이도록 사격장의 배경과 대비되는 것이어야 한다. 훈련 시에도 동일한 색상의 표

적을 사용하여야 한다.

올림픽, 세계선수권대회, 월드컵, 월드컵파이널 및 주니어 월드컵에서의 클레이 표적은 반드시 적합한 국제표준(세부사항은 ISSF 본부로 문의)을 준수하는 친환경 표적을 사용하여야 한다.

**6.3.6.1 클레이 표적의 일반 제원**

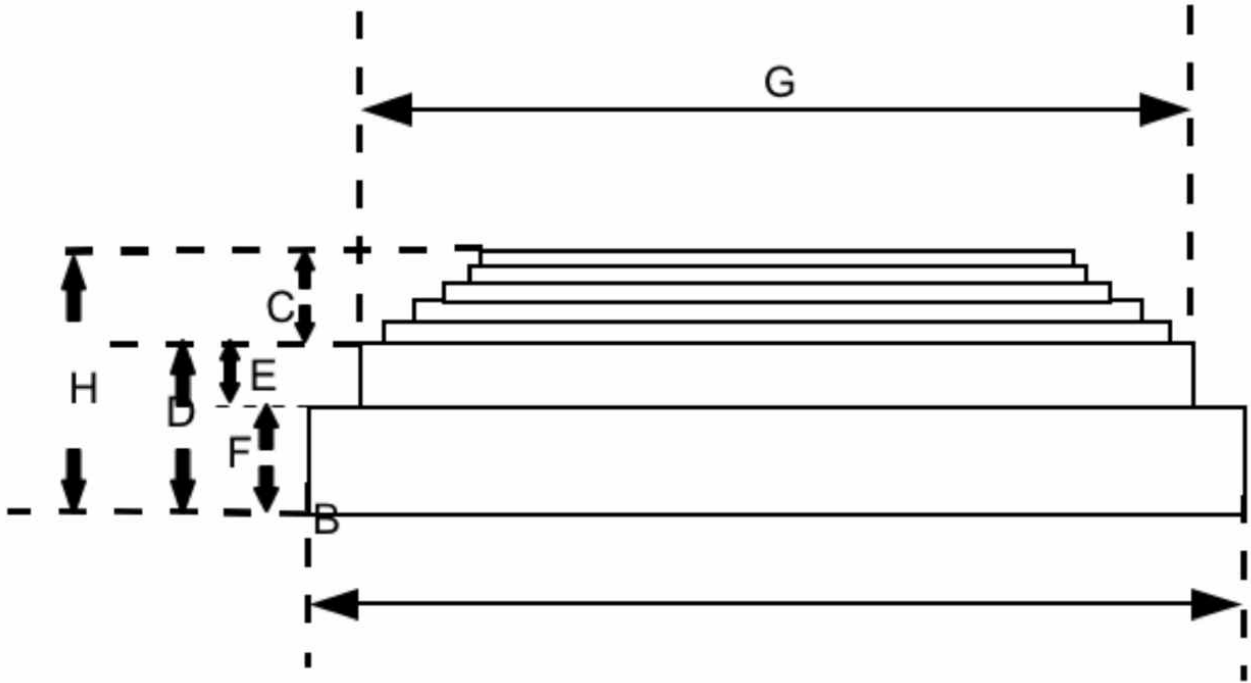

A: 중 량	105g (±5g)	E: 회전원 높이	7mm (±1mm)
B: 바닥(직경∅)	110mm (±1mm)	F: 바닥	11 (±1mm)
C: 돔 높이	8mm (±1mm)	G: 회전원	95mm-98mm
D: 바닥 및 원 높이	18mm (±1mm)	H: 전체 높이	18mm (±1mm)

G : 표적 돔은 그 실제형태가 최상의 공기역학 디자인 및 비행 안정성을 도모하도록 설계되어야 한다.

파괴도 : 표적은 80m를 비행하는 트랩의 힘을 견딜과 동시에, 지정 사거리 내에서 정상적인 ISSF 스킵트 및 트랩용 실탄으로 쉽게 깨질 수 있는 것이어야 한다.

**6.3.6.2 “섬광(Flash)” 표적**

- a) 산탄총 결선 시, 사대 배경과 대조되는 유색 무독성 섬광표적을 사용하여야 한다.
- b) 본선 및 결선 전의 경사 시, ISSF에서 승인한 유색의 무독성 섬광 표적을 사용할 수 있다.
- c) 외형적으로는 같은 색상이지만 다른 색상의 분말이 함유된 표적이 잘못 방출된 경우도 그 표적에 사격한 결과는 기록하여야 한다.
- d) 섬광표적이 사용된 모든 경우 해당 표적은 규칙 6.3.6.1에 부합하

여야 한다.

**6.3.6.3**

**클레이 표적 시험**

클레이 표적의 파괴도 시험은 ISSF에서 승인된 시험기기를 사용하여야 한다. 동 기기의 사용표준은 ISSF 산탄총 분과위원회 및 기술위원회에서 제정한다.

**6.4**

**사격장 및 기타시설**

**6.4.1**

**일반 요건**

**6.4.1.1**

ISSF 대회를 위한 사격장의 최소규모 요건은 일반규정 3.5.1에 제시되어 있다. 동 수요는 최소요건이므로 산탄총의 경우 세계 산탄총선수권대회나 대규모 월드컵을 위하여 실질적으로는 5개의 사선을 권장한다. 대규모 소총 및 권총 월드컵을 위한 사대수로 10m는 80개, 50m는 80개를 권장한다.

**6.4.1.2**

세계선수권대회 및 올림픽에서는 소총 및 권총을 위한 별도의 결선 사격장 설치가 요구된다. ISSF는 월드컵 역시 전용 결선 사격장 설치를 권장한다.

**6.4.1.3**

대륙 연맹은 대륙 선수권대회를 위한 최소 사선(대) 수요를 결정하여야 한다.

**6.4.1.4**

트랩 및 스킵트 사격장은 겸용으로 설치할 수 있다. 더블트랩 사격장이 별도로 없을 경우, 트랩 사격장은 더블트랩 사격장으로 전환이 가능하여야 한다. 가능하면 트랩 및 스킵트의 결선 경기는 동일 사선에서 실시하여야 한다.

**6.4.1.5**

소총 및 권총 사격장에서 선수, 임원 및 관중이 사용하는 구역은 태양, 바람 및 우천으로부터 보호되어야 한다. 이러한 보호장치는 특정 사대나 일부 사선에 현저하게 유리하도록 작용하면 안 된다.

**6.4.1.6**

ISSF는 모든 신설 사격장의 경우 장애인이 접근 가능하도록 설비할 것을 권장한다. 기존 사격장도 장애인이 접근 가능토록 개조하여야 한다.

**6.4.1.7**

세계선수권대회 및 올림픽 경기용 사격장은 최소 1년 전에 완성토록 권장한다.

**6.4.1.8**

올림픽, 세계선수권대회와 월드컵의 예선, 본선 및 결선에서는 ISSF에서 승인한 회사 및 모델의 전자표적을 사용하여야 한다. 전자표적 시스템은 개개인의 격발과 점수를 관중들에게 보여주는 모니터나 비디오 보드 그리고 경기 동안의 순위 변경을 보여 주는 화면들을 포함하여야 한다.

**6.4.1.9**

기술대표(TD)는 사격장과 기타 시설이 ISSF 규칙에 부합하고 대회를 수행토록 준비되었는지 점검할 책임이 있다. 기술대표는 조직, 사격장 및 시설을 점검하기 위하여 **TD 체크리스트**(ISSF 본부 배부)를 사용하여야

한다.

**6.4.1.10**

어떠한 오차도 허용되지 않는 사거리 및 표적 규격을 제외하고, 기술대표는 ISSF 규칙의 취지 및 정신에 위배되지 않는 범위 내에서 ISSF 규칙에 언급되어 있는 세부요건 중 미세한 오차를 승인할 수 있다.

**6.4.2**

**일반 및 행정 시설**

다음 시설이 사격장 내 또는 인근에 준비되어야 한다.

- a) 선수 휴게공간
- b) 결선 및 본선 사격장 근처에 선수 위한 여러 개의 탈의실
- c) ISSF 임원 및 주리를 위한 여러 개의 회의실
- d) 조직위원회와 행정업무를 위한 여러 개의 사무실
- e) RTS(기록, 타이밍 및 채점) 운영을 위한 1개의 표적 보관실
- f) RTS 및 기록제공자 운영을 위한 각 사선별 통제실;
- g) 모든 소총, 권총 그리고 산탄총 사격장에 공격발 또는 워업 공간
- h) 모든 10m 사격장에는 선수와 코치들이 접근 가능한 곳에 압축 공기 공급기구(컴프레서)가 마련되어 있어야 한다. 이것은 압축공기(컴프레서) 탱크가 넘어지지 않도록 벽이나 다른 구조물에 단단히 고정시켜야 한다.
- i) 공식기록 및 기타 게시를 위한 주기록판, 경기일정 및 비공식 예비 기록을 게시할 소형 기록판을 각 사선에 준비. 기록판은 선수 휴식 구역에도 설치하여야 한다.
- j) 총기를 보관하기 위한 무기고
- k) 여러 개의 탈의실을 겸비한 장비검사 구역
- l) 적절한 의자 및 바이스를 보유한 총기 수리소
- m) 총기 및 장비 제조사가 제품 서비스를 할 수 있는 무료 시설
- n) 상업적 전시 구역(대금 징수 가능)
- o) 식사 및 가벼운 식음료를 제공할 식당 또는 시설
- p) 적정 화장실 시설
- q) 무선 인터넷 및 이메일 통신 서비스; 가능 시, 공식 운영용(기록 서비스, ISSF TV, 행정)과 일반용을 분리해야 함.
- r) 결선 사격장에 시상식 장소 또는 이동 가능한 시상대 및 배경판(백드롭)
- s) 보도진(미디어, 라디오 및 TV)을 위한 시설
- t) 화장실 겸비한 도핑검사 시설
- u) 적정 의무 시설 및
- v) 주차 시설

**6.4.3**

**10m, 25m, 50m 및 300m 소총·권총 사격장의 일반 기준**

- 6.4.3.1** 신설 25m, 50m 및 300m **실외사격장**은 경기 중에 가급적 최대한 선수의 뒤쪽에서 해가 비치도록 건축하여야 한다. 사격장 설계 시, 반드시 표적에 그늘이 지지 않도록 해야 한다.
- 6.4.3.2** 사격장에는 하나의 표적선 및 사선이 있어야 한다. 사선과 표적선은 평행하게 설비되어야 한다.
- 6.4.3.3** 사격장 설계 및 건설 시, 다음의 사항을 고려할 수 있다.
- a) 필요시, 사격장을 안전벽으로 둘러쌀 수 있다.
  - b) 조준하지 않은 상태에서 우발적인 오발로 발생할 수 있는 사고를 방지하기 위한 안전장치로 사선과 표적선 사이에 가로 격벽장치도 설치할 수 있다.
  - c) 10m 사격장은 반드시 실내사격장이어야 한다.
  - d) 50m 및 25m 사격장은 가능한 한 실외에 설치하여야 한다.  
단, 법적 또는 기후 조건으로 필요할 경우는 예외적으로 실내 또는 밀폐된 사격장도 가능하다.
  - e) 300m 사격장은 최소 285m가 하늘에 개방되어 있어야 한다.
  - f) 50m 사격장은 최소 35m가 하늘에 개방되어 있어야 한다.
  - f) 25m 사격장은 최소 12.5m가 하늘에 개방되어 있어야 한다.
  - g) 25m 및 50m 결선 사격장은 실내 또는 실외 모두 가능하다.
- 6.4.3.4** 사선통제관 및 주리가 임무를 수행하기 위한 충분한 공간이 사대 뒤쪽에 있어야 한다. 또한 **관중**을 위한 공간을 제공하여야 한다. 이 구역은 사선 뒤로 최소 7m 떨어진 위치에 적당한 울타리를 이용, 선수 및 임원 구역과 구분되도록 하여야 한다.
- 6.4.3.5** 각 사격장의 양쪽 끝에는 선수와 임원이 명확하게 볼 수 있는 대형시계(카운트다운 시계 권장)를 설치하여야 한다. 결선 사격장의 준비구역에도 한 개의 시계가 있어야 한다. 사격장 시계는 모두 동일한 시간이 표시될 수 있도록 기록 표시 컴퓨터와 동조되어야 한다. 소총 및 권총 결선 사격장에는 각각 잔여 경기시간이 표시되는 카운트다운 타이머를 설치하여야 한다. 산탄총 사격장에는 준비시간 관리를 위해 사용되는 카운트다운 타이머가 반드시 구비되어 있어야 한다.
- 6.4.3.6** 표적틀 또는 기구에 해당 사대번호와 동일한 번호(왼쪽으로부터)가 표시되어 있어야 한다. 일반인의 정상시력으로 쉽게 볼 수 있을 만큼 숫자는 충분히 커야 한다. 번호는 엇갈림 또는 대조되는 색이어야 한다.  
25m 사격장은 5개 표적으로 각 그룹(군)이 구성되며 왼쪽에 A그룹부터 시작으로 문자를 표시하여야 한다. 25m 표적은 또한 A 및 B 그룹의 표적에 각각 11~20의 번호를, C 및 D 그룹에 각각 21~30으로 번호를 붙

인다.

**6.4.4 50m 사격장 및 300m 소총 사격장 풍향기**

**6.4.4.1**

사격장에서 바람의 움직임을 알려주는 직사각형의 풍향기는 면 또는 폴리에스테르 재질로 중량이 대략 150g/m<sup>2</sup>가 되어야 한다. 선수가 조준하는 동안 선수의 표적 시야 및 탄도를 방해하지 않도록 가급적 탄도와 가까운 곳에 풍향기를 설치하여야 한다. 풍향기의 색상은 배경과 대조되는 것이어야 한다. 혼합 색상이나 줄무늬 모양의 풍향기를 허용, 추천한다.

**6.4.4.2 풍향기의 규격 및 위치**

사격장	설치 거리	풍향기 규격
50m 사격장	10m 및 30m 지점	50mm × 400mm
300m 사격장	50m 지점	50mm × 400mm
	100m 및 200m 지점	200mm × 750mm

**6.4.4.3**

50m 사격장에서 풍향기는 각 사대와 사대 사이 그리고 규정된 거리에 설치하여야 한다. 풍향기는 선수의 조준선 측면에 안전하게 위치하여야 한다.

**6.4.4.4**

50m 사격장을 10m와 겸하여 사용할 경우, 바람의 상태를 정확하게 알 수 있도록 10m 지점의 풍향기는 벽으로부터 충분히 떨어진 곳에 설치한다.

**6.4.4.5**

300m 사격장은 각 4번째 사대(표적)마다 인접 사대(표적)를 구별하는 가상선 상에 풍향기를 설치하여야 한다. 풍향기는 조준선 측면에 안전하게 위치하여야 한다.

**6.4.4.6**

선수는 준비 및 시사시간 시작 전에 풍향기가 표적을 가리거나 가릴 염려가 없는지를 점검하여야 한다. 사선통제관이나 주리만 풍향기를 옮길 수 있다.

**6.4.4.7**

선수의 개인용 풍향기 사용 또는 재배치는 금지한다.

**6.4.5**

**사거리**

**6.4.5.1**

사거리는 사선에서 표적 면까지 측정한다.

**6.4.5.2**

사거리는 최대한 정확하여야 하며, 단지 아래의 오차는 허용될 수 있다.

10m 사격장	±0.05m
25m 사격장	±0.10m
50m 사격장	±0.20m
300m 사격장	±1.00m
10m 러닝타겟 사격장	±0.05m
50m 러닝타겟 사격장	±0.20m

**6.4.5.3**

50m 사격장이 소총, 권총 및 러닝타겟을 위한 혼합 사격장일 경우, 러닝타겟은 +2.50m까지 오차가 허용될 수 있다. 이 경우, 러닝타겟의 오

프닝은 해당 오차에 알맞게 조정되어야 한다.

**6.4.5.4**

사선은 명확하게 표시하여야 한다. 사선거리는 표적 라인부터 선수에 가까운 사선 끝까지 측정하여야 한다. 선수의 발, 또는 복사 자세 시 선수의 팔꿈치가 사선상 또는 사선 전방에 있어서는 안된다.

**6.4.6**

**표적중앙의 위치**

표적중앙의 위치는 10점원의 중심에서 측정하여야 한다.

**6.4.6.1**

**표적중앙의 높이**

사대 지면에서 측정 시 표적중앙의 높이는 다음 범위 내에 있어야 한다.

사격장	표준높이	허용오차
300m 사격장	3.00m	±4.00m
50m 사격장	0.75m	±0.50m
25m 사격장	1.40m	+0.10m / -0.20m
10m 사격장	1.40m	±0.05m
50m 러닝타겟 사격장	1.40m	±0.20m
10m 러닝타겟 사격장	1.40m	±0.05m

한 표적군 또는 사격장 내의 모든 표적의 중앙높이는 동일(±1cm)하여야 한다.

**6.4.6.2**

**300m/50m/10m 소총 및 권총사격장 표적중심의 수평편차**

300m/50m/10m에서 표적 중심이 해당 사대의 중앙을 향하여야 한다. 사대의 중앙에서 수직(90°)으로 중심선을 그렸을 경우, 그 중앙선으로부터의 수평 오차는 다음과 같다.

사격장	중앙 기준 좌우 최대편차
300m 소총	6.00m
50m 소총/권총	0.75m
10m 소총/권총	0.25m

**6.4.6.3**

**50m/10m 러닝타겟 및 25m 권총사격장 사대의 수평편차**

사대 중앙은 아래 위치에 있어야 한다 :

- a) 속사권총 사격장 : 한 표적군(5개 표적) 중앙에 위치
- b) 러닝타겟 사격장 : 오프닝의 중앙에 위치
- c) 표적중앙은 해당사대 또는 오프닝의 중앙이 되도록 한다. 사대의 중앙에서 수직(90°)으로 중앙선을 그릴 경우, 그 중앙선으로부터의 최대 수평오차는 다음과 같다 :

사격장	중앙 기준 좌우 최대편차
25m 사격장	0.75m
50m 러닝타겟 사격장	2.00m
10m 러닝타겟 사격장	0.40m

**6.4.7**

**소총 및 권총 사격장의 일반 사대기준**

사대는 진동하거나 움직이지 않도록 축조되어야 한다. 사대에서 약1.2m

후방까지, 사대는 모든 방향으로 편평하여야 한다. 사대의 잔여 부분은 평탄하거나 뒤쪽으로 수 센티미터 경사지도록 할 수도 있다.

**6.4.7.1**

탁자에서 사격하는 경우, 탁자는 대략 길이 2.2m, 폭 0.8~1m의 규격으로 견고하고 안정적이며 운반 가능한 것이어야 한다. **사격 탁자**는 후방으로 최대 10cm까지 경사질 수 있다.

**6.4.7.2**

**사선 장비.** 사대에는 아래 장비를 구비하고 있어야 한다 :

- a) 벤치 또는 스탠드 : 0.7~1.0m 높이; 소총 선수는 높이 조정을 위하여 어떤 부품이나 물건을 탁자 위에 둘 수 없다.
- b) 복사 및 슬사 사격용 깔판 : 깔판의 앞부분은 두께가 50mm 이하로 압축 가능한 재료로 만든 것이어야 하며, 대략적인 규격이 50cm×80cm로 소총 사격복의 두께를 측정하는 압축기기로 측정했을 때 두께가 10mm 이상은 되어야 한다. 깔판의 잔여 부분 두께는 최소 2mm에서 최대 50mm까지 허용된다. 전체크기의 최소 규격은 80cm×200cm이다. 2개의 깔판 즉 두꺼운 것과 얇은 것을 대체해 가며 사용할 수 있다. 단, 본 규칙에 언급된 규격을 초과하는 깔판의 사용은 금지한다. 개인용 깔판의 사용 역시 금지한다.
- c) 본선 사격장에 선수용 의자 또는 걸상을 둔다; 결선 사격장에는 사대나 근처에 의자 또는 걸상을 놓을 수 없다.
- d) 신형 사격장에는 사선 앞쪽의 바람막이를 권장하지 않는다. 그러나 모든 사대에서 바람의 조건이 동일하도록 하기 위하여 필요할 경우 바람막이를 사용할 수 있다; 그리고
- e) 300m 사선에 분리 스크린의 설치가 필요할 경우, 가벼운 틀에 투명한 재질의 스크린을 사용하여야 한다. 스크린은 사선 전방으로 최소 50cm 이상 연장되어야 하며, 높이가 대략 2m는 되어야 한다.

**6.4.8**

**300m 사격장 사대기준**

사대 규격은 폭이 1.6m, 길이가 2.5m 이상 되어야 한다. 칸막이 망이 설치된 경우, 폭이 1.6m보다 좁아도 무방하다. 단, 복사자세에서 선수가 옆 선수에게 방해가 되지 않으면서 왼발을 인접사대 안으로 뺄 수 있을 정도만 허용된다.

**6.4.9**

**50m 사격장 사대기준**

- a) 사대는 규격이 최소한 1.25m(넓이)X2.50m(길이)가 되어야 한다.
- b) 300m 사격용으로도 사용될 경우, 사대 규격은 폭이 최소 1.6m는 되어야 한다.

**6.4.10**

**10m 사격장 및 사대기준**

- a) 사대 폭은 최소 1m가 되어야 한다.
- b) 벤치 또는 스탠드의 (사수 방향) 가까운 모서리는 사선에서 10cm 표적 방향으로 떨어져 있어야 한다.

c) 사대가 50m용으로 사용된다면 그 폭이 최소 1.25m는 되어야 한다.

**6.4.11**

**25m 권총 사격장의 사선 및 사대기준**

**6.4.11.1**

25m 사격장에는 바람, 비, 태양 또는 탄피로부터 적절히 선수를 보호하기 위하여 천정 및 칸막이 망을 설치하여야 한다.

**6.4.11.2**

사대의 천정은 지붕으로 덮혀 있거나 사대 바닥에서 최소 2.20m 높이에 있어야 한다.

**6.4.11.3**

25m 사격장은 2개 그룹(각 그룹은 5개 표적)으로 이루어진 구역으로 나누어야 한다. 5개 표적 2개 그룹이 하나의 베이(Bay)가 된다.

**6.4.11.4**

25m 경기 시, 속사권총은 5개의 표적이 한 그룹(군)을 이룬다. 25m 여자 권총, 센터파이어 권총 및 스탠다드 권총은 한 표적 군에 4개(표적 1-2-4-5) 또는 3개(표적1-3-5)의 표적을 사용하며 예외적으로 5개 표적 모두 사용할 수도 있다.

**6.4.11.5**

25m 사격장은 개방식 또는 보호된 통로로 분리될 수 있다. 개방식 사격장에서는 표적임원들은 사선에서 표적으로 이동하여야 하며, 보호된 통로가 있을 경우 사선통제관이 안전하게 사선에서 표적선으로 또는 표적선에서 사선으로 이동할 수 있다. 보호된 통로를 이용할 경우, 확실한 안전통제시스템이 되어 있어야 한다.

**6.4.11.6**

사격장 색션(조)은 중앙 통제식 또는 독립식 운용이 가능하여야 한다.

**6.4.11.7**

사대의 치수는 다음과 같아야 한다.

종 목	폭	길이
25m 속사권총	1.50m	1.50m
25m 권총, 25m 센터파이어 권총, 25m 스탠다드권총	1.00m	1.50m

**6.4.11.8**

선수를 탄피로부터 보호하고 임원이 선수를 볼 수 있도록 사대를 투명한 칸막이로 분리하여야 한다. 스크린은 권총 위치 옆에 설치하거나 매달아 축출된 탄피가 다른 선수에 맞지 않도록 충분히 커야 한다. 스크린은 임원이나 관중이 선수를 보는 것을 방해해서는 안된다.

**6.4.11.9**

45도 기준선이 사격장 벽이나 사대 좌우의 색션(조) 분리대에 있어야 한다.

**6.4.11.10**

각 사대는 다음의 장비를 갖추어야 한다;

- a) 이동 및 조정이 가능하며, 크기가 대략 0.5m×0.6m이고 높이는 0.7~1.00m인 벤치 또는 탁자
- b) 본선 경기에서 선수는 탁자를 최대 1.00m까지 높이기 위해 부품이나 지지 스탠드를 탁자 위에 둘 수 있다.
- c) 결선 경기에서 권총 종목 선수들은 스탠드와 탁자의 높이가 1.0m를 초과하지 않는다면 조정 가능한 지지 스탠드 (8.6.3)를 탁자 위에 둘 수 있다.
- d) 본선 사격장의 선수용 의자 또는 걸상; 결선 사격장은 사대 또는

근처에 의자 또는 걸상을 놓지 못한다.

**6.4.11.11 기능 사선.** 선수가 총기를 시험할 수 있도록 표적이 없는 특별히 지정 및 감독하는 기능성 사선을 선수에게 제공되어야 한다.

**6.4.12 25m 권총 본선 경기 시, 표적 출현시간 :**

- a) 속사권총 : 8초, 6초, 4초
- b) 스탠다드 권총 : 150초, 20초, 10초; 그리고
- c) 25m 여자권총 및 센터파이어권총 속사 스테이지 : 매발당 3초간 정면에 출현하고, 측면회전 즉 잠적시간은 7초(±1초 허용)간임.

**6.4.13 25m 전자표적 장비 기준**

전자표적 사용 시, 시간 설정장치는 명목상 출현시간에 0.3초를 더해 세팅한다. 이는 정식 설정된 사격시간에 0.1초(허용 오차)와 표적출현 완료 후 시간인 0.2초를 합한 시간이다. 표적출현 완료 후의 시간 설정은 종이표적에서 측사탄 유효시간으로 전자표적에서도 동일한 표준으로 채점하기 위함이다. 녹색 등은 요구 시간(허용오차 +0.1초) 동안 켜져 있고, 녹색 등이 꺼진 후 +0.2초동안 전자표적은 유효탄들을 계속 기록하고 채점한다.

**6.4.14 실내 사격장 조명 필요조건 (단위 : Lux)**

사격장	일 반 권고 최소 조명	표 적 조 명	
		최 소	권 고
10m	500	1500	1800
10m 러닝타겟	500	1000	1000
25m	500	1500	2500
50m	500	1500	3000

결선 사격장에 요구되는 최소 조명은 일반적으로 500 룩스, 사선 라인 은 1000 룩스이다. 신축 사격장의 사선 라인은 1500 룩스를 권장한다.

**6.4.14.1** 모든 실내사격장에 필요한 만큼의 인위적 조명을 설비하여야 한다. 단, 표적이나 사대에 빛이 반사되거나 그림자가 생기지 않도록 하여야 한다. 표적의 뒤쪽 구역은 반사가 되지 않고 연한 중간색(무채색)으로 균등하게 조명이 유지되어야 한다.

**6.4.14.2** 외광 표적 조명을 측정할 때는 표적조명 측정기를 이용하여 표적과 같은 위치에서 사대 쪽(A)을 향하여 측정하여야 한다. 내광 표적 조명을 측정할 때는 표적면에서 반사되는 등을 측정하여야 한다.

**6.4.14.3** 사격장의 전체 조명 측정은 측정기를 사대(B1) 그리고 표적선(B2)과 사대 중간에 놓고 천정 조명을 향하여 측정하여야 한다.

### 실내사격장 조명 측정

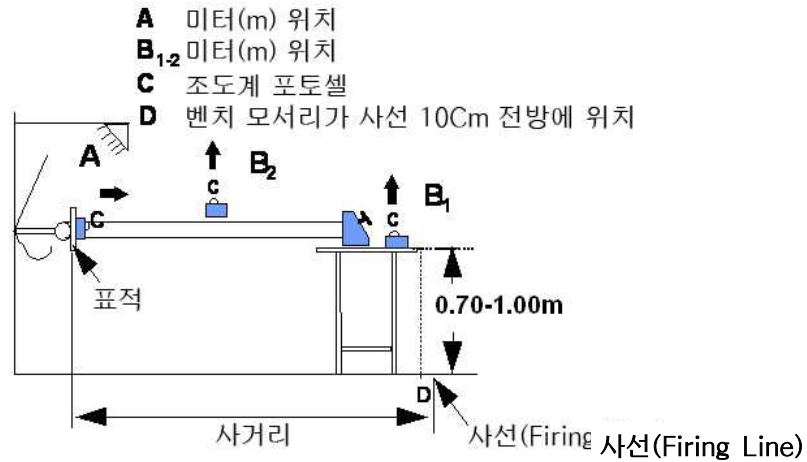

#### 6.4.15

#### 러닝타겟 사격장 기준

##### 6.4.15.1

사격장을 잘 정돈하여 표적이 개방된 구역을 일정한 속도로 수평 주행 할 수 있도록 표적 표적을 사격할 수 있는 구역을 “오프닝(Opening)” 이라 한다. 표적이 “오프닝” 을 가로지르며 움직이는 것을 “주행(Run)” 이라 한다.

##### 6.4.15.2

“오프닝” 의 양쪽 측면에 있는 보호벽은 “오프닝” 에 도달할 때까지 표적이 전혀 보이지 않을 정도의 높이를 갖고 있어야 한다. 벽 가장자리는 표적과 구별되는 선명한 색상으로 채색되어 있어야 한다.

##### 6.4.15.3

50m 표적은 2개(주행: 좌측1, 우측1)의 표적이 번갈아 보이도록 표적을 이동수레 또는 표적운반기에 놓아야 한다. 이동수레는 철로나 케이블 또는 유사한 설비 위에서 주행할 수 있으며, 속도를 정확하게 조정할 수 있는 표적운반기로 운행되어야 한다. 10m 표적은 좌우 주행을 위하여 변경하지 않는다.

##### 6.4.15.4

사대는 관중이 선수를 볼 수 있도록 잘 정돈되어 있어야 한다. 사대는 우천(비)을 피할 수 있어야 한다. 관중이 선수를 보는데 방해가 되지 않는 범위에서, 선수 역시 태양과 바람으로부터 보호되어야 한다.

##### 6.4.15.5

사대는 폭이 최소한 1m는 되고 표적과 직각을 이루는 사격의 중심선 상에 위치하여야 한다. 사대 좌측에 공격발 장소가 있어야 한다. 선수가 공격발 또는 기타 외부의 영향으로 방해를 받지 않도록 하기 위해서, 사대는 칸막이를 이용, 양 측면을 격리시켜야 한다. 공격발 선수가 경기 참가선수의 총구 움직임과 준비자세를 관찰할 수 있도록 선수용 사대 및 공격발 사대 사이의 분리 칸막이는 적당한 길이의 것이어야 한다.

##### 6.4.15.6

선수의 전면에 0.7~1.00m 높이의 벤치나 탁자가 있어야 한다.

##### 6.4.15.7

선수의 후면에 사선통제관과 최소 1명의 주리를 위한 공간이 있어야 한

다. 기록수는 사대 뒤나 측면에 위치해 있어야 한다.

**6.4.15.8 각 표적의 주행시간 :**

완 주 :	5.0초 (+0.2초 / -0.0초)
속 주 :	2.5초 (+0.1초 / -0.0초)

가급적 레일 위에 부착된 스위치로 출발 및 정지를 통제하는 전자 타이머를 이용하여 시간(타이밍)을 측정하여야 한다. 이 방법을 사용할 수 없는 경우, 3명이 각각 멈춤시계를 이용, 시간을 측정할 수 있다. 이 경우, 3개의 시간 중에서 중간시간으로 한다. 주행시간이 규정시간보다 빠르거나 느릴 경우, 사선요원이나 주리는 규정 주행시간에 부합하도록 조절하여야 한다. 타이머가 주행통제기 내에 있을 경우, 주리가 시간(타이밍)을 시험하고 봉인하여야 한다.

**6.4.15.9** 전자설비로 통제하고 선수 또는 임원이 점검할 수 있도록 시간(타이밍)을 계속해서 보여 주어야 한다. 규칙에서 벗어난 사항이 있으면 즉시 수정하여야 한다.

**6.4.16 러닝타겟 사격장**

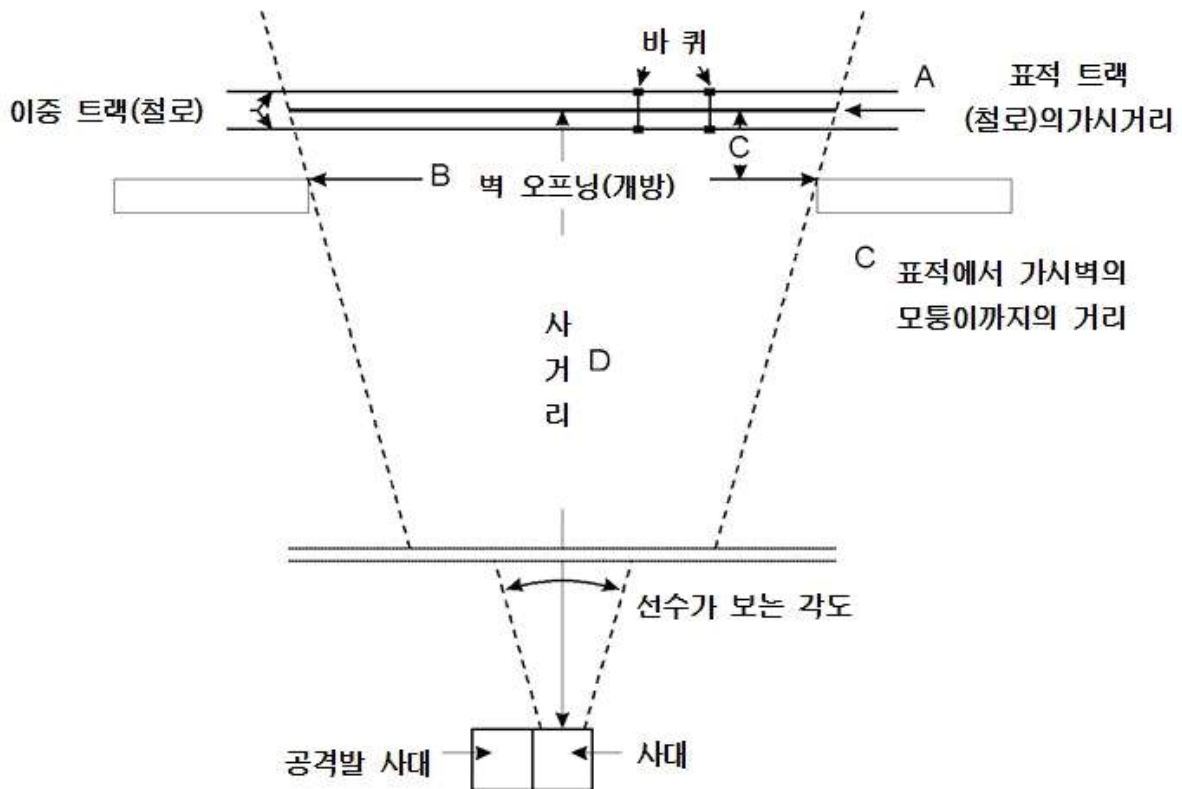

A	표적궤도의 가시거리
B	가시(可視) 벽 가장자리의 오프닝
C	표적부터 가시(可視) 벽 가장자리까지 거리
D	사거리
<b>오프닝 결정 공식 :</b>	<b><math>B = A \times (D - C) / D</math></b>
예 (50m) : C = 0.20m	B = 10.00m × (50.00m - 0.20m) / 50.00m B = 10.00m × 49.80 / 50.00 = 10.00m × 0.996 <b>B = 9.96m</b>
예 (10m) : C = 0.15m	B = 2.00m × (10.00m - 0.15m) / 10.00m B = 2.00m × 9.85 / 10.00 = 2.00m × 0.985 <b>B = 1.97m</b>

6.4.16.1

**50m 러닝타겟 사격장 특별기준**

- a) 운영요원 또는 기록수를 보호하기 위해서 오프닝의 양쪽에 수직 벽을 세운다.
- b) 오프닝의 뒤에는 제방(독)이 있어야 한다. 표적운반 장비를 은폐하고 보호하기 위해서, 오프닝의 정면에 낮은 벽이 있어야 한다.
- c) 표적궤도의 가시거리 : 사대에서 보았을 때 가시거리가 **10.00m(허용오차 +0.05/-0.00m)**는 되어야 한다. 가시적인 벽의 가장자리와 표적간 거리로 인하여 가시표적이 거리가 더 길어지므로 언급된 가시거리는 오프닝의 거리 측정 시 고려하여야 한다.
- d) 50m 러닝타겟에서 풍향기 사용은 허용하지 않는다.

6.4.16.2

**10m 러닝타겟 사격장 특별기준**

- a) 표적운반장비 뒤에서 표적교환 또는 채점이 이루어질 경우, 운영요원과 기록수를 위한 충분한 방비를 마련하여야 한다. 표적의 교환 및 평가는 쥬리 1명이 감독하에 진행하여야 한다.
- b) 발사탄과 도탄을 막기 위하여 오프닝의 뒤에 적당한 피탄벽을 설치하여야 한다. 표적운반장비는 전면(前面) 덮개판을 이용, 보호하여야 한다.
- c) 사대에서 보았을 때 가시거리가 **2m(+0.01/-0.00m)**는 되어야 한다. 가시적인 벽의 가장자리와 표적간 거리로 인하여 가시표적이 거리가 더 길어지므로 언급된 가시거리는 오프닝의 거리 측정 시 고려하여야 한다.
- d) 시간절감을 위하여 2개의 사대를 설치, 교대로 사용할 수 있다. 이 경우, 그 2개의 사대는 기준에 부합한 것이어야 한다.
- e) 전자표적시설이 사용될 경우는 타이밍 장비의 설정은 정상 노출시간에 0.1초를 더하여 설정한다. 이를 통하여 전자표적의 조준마크가 확실히 일찍 출현하도록 하여야 한다.

**6.4.17 산탄총 사격장 일반기준**

**6.4.17.1** 산탄총 사격장이 북반구에 위치할 경우, 사격 방향이 북에서 북동쪽으로 향하도록 하여야 한다. 반면, 남반구에서는 사격 방향이 남에서 남동쪽으로 향하도록 하여야 한다. 이러한 지리적·방향적 여건을 고려하면 태양이 선수의 후면에 있게 되므로 그만큼 사격시간이 증가할 수 있다.

**6.4.17.2** 산탄총은 사격 후 납탄의 회수까지 고려하여야 함에 따라, 산탄총 사격장을 신설할 경우, 납탄의 낙하지점이 평탄하고 장애물이 없도록 축조하여야 한다.

6.4.17.3 2개 이상의 사선이 있는 산탄총 사격장은 왼쪽부터 영문자(A,B,C 등)나 숫자(1,2,3 등)로 구분하여야 한다.

**6.4.18 트랩 사격장 기준**

**6.4.18.1 트랩호**

트랩호의 천정 윗면과 사대면은 그 높이가 같도록 건축하여야 한다. 트랩호의 내부규격은 끝에서 끝까지가 약 20m, 앞에서 뒤까지가 2m, 그리고 바닥에서 천정 밑 표면까지가 2~2.1m가 되어야 한다. 이 규격은 조작요원이 활동하고 표적을 적재하는 데 필요한 공간적 여유를 충분히 제공하기 위한 것이다.(그림 참조)

**6.4.18.2 트랩호 간의 거리**

A사선 15번기계의 중앙부터 B사선 1번기계 중앙까지의 거리가 35m 이상 되어야 한다. 거리가 35m 미만인 기존 사격장의 경우, 표적이 인접 사선으로 날아가 그 선수들을 방해하는 것을 방지하기 위하여, 필요하다면 쥘리가 A사선의 13번기계나 B사선의 3번기계의 세팅 방출각도를 줄일 수 있다.

**6.4.18.3 트랩 (표적 방출기)**

각 트랩호는 바닥이나 전면(前面)의 벽에 부착된 트랩 방출기 15개를 보유하고 있어야 한다. 방출기들은 각 3개씩 5개군으로 나누어 구비하도록 한다. 각 군의 중심은 해당 지붕 꼭대기에 채색된 표시로만 나타나야 하며 이 표시점은 각 군에 있는 중앙 방출기의 방출각도를 0°로 했을 때 이 표시점의 바로 위로 표적이 날아가야 한다. 각 군 내의 방출기 간의 거리는 1~1.1m로 동일하여야 한다. 각 군 내의 중앙 방출기 간의 거리는 3~3.3m이어야 하며 기존 사격장은 3~6m도 허용된다.

a) 왼손잡이식(시계방향)으로 방출간(樺)을 회전하는 기계를 사용할 경우는, 각 트랩 군의 좌측(후면에서 보았을 때)에서 중앙기계까지의 거리가 앞서 언급된 1~1.1m보다 짧아도 무방하다.  
(규칙 6.4.19.3 참조)

b) 트랩 방출기를 호 안에 설치하여야 하는데, 트랩이 2m 높이에 설치되었을 때 그 방출간(樺)의 (회전)축은 방출구의 지붕 전면(前面)

가장자리에서 뒷쪽으로 0.5m(±0.1m) 지점에, 그리고 트랩호 지붕의 꼭대기 표면 아래 0.5m(±0.1m) 지점에 있어야 한다. 이것을 방출지점이라 정의할 수 있다. 트랩은 전자동식(자동 장전·방출), 반자동식(수동장전 및 자동방출) 또는 수동식(수동 장전·방출) 어느 것이든 사용할 수 있다. 각 트랩에는 쥘리가 고도, 각도, 주스프링의 강도를 검사, 승인한 후 봉인하기 위한 장치가 보유되어 있어야 한다. 모든 트랩에 정밀한 표적방출 셋팅이 가능토록 하여야 한다. 수동 장전인 경우, 모든 트랩을 고정시키기 위한 2개의 멈춤장치가 있어야 한다. 우발적 또는 고의적으로 방출기의 표적이 전·후로 움직여 고정되었던 표적방향을 변화시키는 것을 방지하기 위하여 멈춤장치는 필요하다. 각 트랩은 고도 및 각도가 10° 씩 증가하는 표를 갖추고 있어야 한다.

- c) 트랩은 전기수동조작 또는 전기음성신호로 방출시켜야 한다. 선수가 요청하는 것을 명확하게 보고 들을 수 있는 곳에 조작원(풀러)이 위치하여 통제시스템을 가동하여야 한다. 선수가 1번 사대에서 5번 사대까지 이동하는 것처럼 방출기는 시리즈별로 25개 표적을 각 선수에게 균등하게 분배할 수 있어야 한다. 좌측 10개, 우측 10개 및 중앙 5개가 되도록 배분하여야 한다. 정확한 분배와 더불어 25개 표적 시리즈에서 선수가 1번 사대에서 5번 사대로 이동해 갈 때 각 트랩군은 좌측 트랩에서 2개, 우측 트랩에서 2개 그리고 중앙 트랩에서 1개의 표적을 방출하여야 한다. 각 5개의 표적이 방출된 후, 선택 표시는 한단계 앞으로 나가야 한다.
- d) 5개의 사대는 트랩호의 전면(前面) 끝에서 15m 뒤에 직선으로 배열되어 있어야 한다. 각 사대는 각 3개의 군이 중앙기계까지 연장되어 사대 선과 직각을 이루는 선에 중심을 두고 1×1m의 사각형으로 구역을 명확하게 표시하여야 한다. 6번 선수가 자리를 잡을 수 있도록 6번 사대는 1번 사대의 약간 좌측, 뒷쪽으로 약 2m 떨어진 위치에 표시되어 있어야 한다. 선수가 여분의 실탄과 기타 장비를 둘 수 있도록 6개 사대 모두에 탁자나 벤치가 있어야 한다. 사대는 견고하고 모든 방향으로 평탄하여야 한다. 오른손잡이 또는 왼손잡이 선수가 총을 놓을 수 있도록 각 사대에 약 15cm 규격의 정방형 또는 원형의 나무판, 카페트 또는 고무판이 있어야 한다.
- e) 트랩 결선 시, 각 마이크스탠드 위치에 마이크로폰이 동작하는 것을 표시하는 40cm에서 75cm 높이에 중간정도의 밝은 램프를 설치하여야 한다. 이 램프 시스템은 각 선수가 정해진 수의 표적을

사격 후 12초 동안 잠깐 멈춤(마이크로폰이 꺼짐)을 표시하도록 설치되어야 한다. 잠시 멈춤 후, 레프리는 “READY” 라는 구령을 하여야 하고 다음 선수가 표적을 요청하기 전에 12초의 추가 준비 시간을 주어야 한다.

- f) 사대 선 뒤쪽으로 3~4m 떨어진 지점에 길(통로)을 만들어 5번 사대에서 6번 사대로 이동하는 선수가 반드시 그 통로를 이용토록 하여야 한다. 선수들은 이 통로와 사대 사이를 지나다닐 수 없다. 줄, 로프 또는 기타 적당한 경계선을 선수 이동 통로 뒤쪽 7m~10m 지점에 설치하고, 이 경계선내로 관중이 들어가지 못하도록 하여야 한다. 레프리와 주리는 이 규칙을 엄수토록 할 책임을 가진다. 사대, 레프리 및 운영요원을 위한 스탠드가 비와 태양에 적절히 대비할 수 있도록 마련되어야 하며 결선 사대는 가능한 개방되어야 한다.

6.4.18.4 트랩 사격장

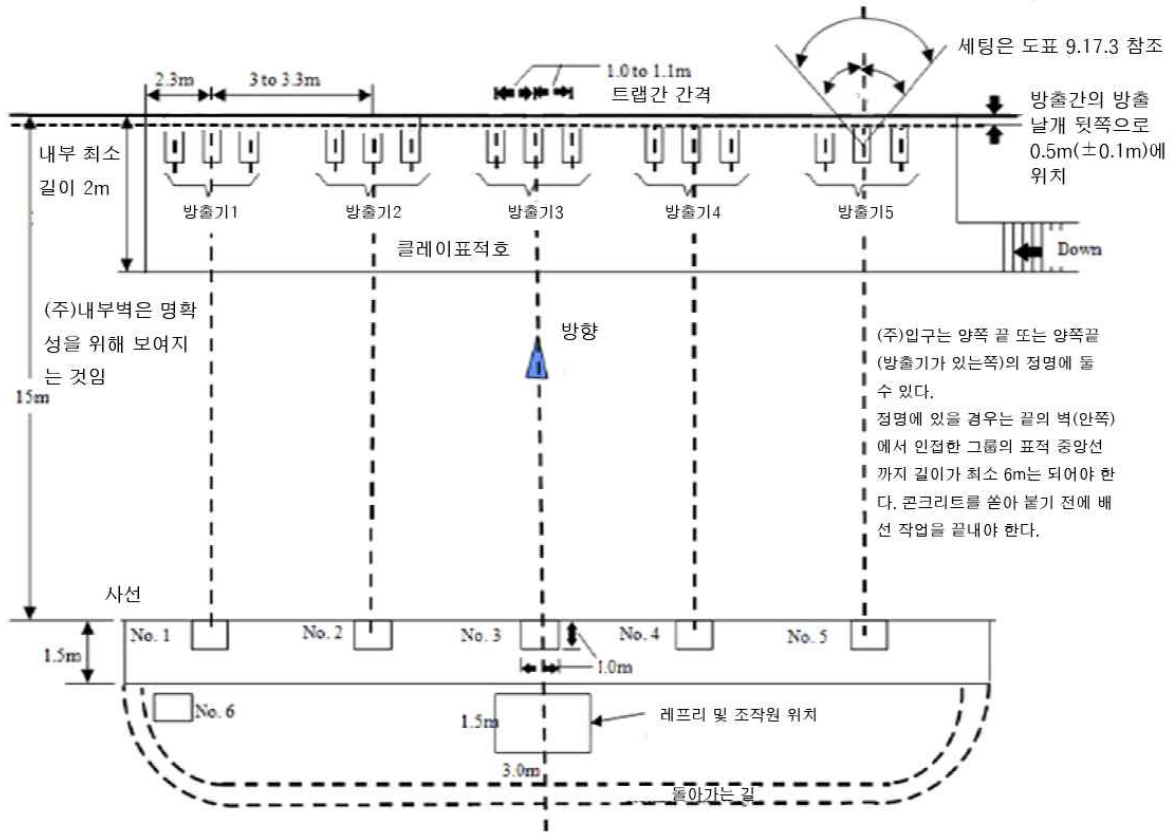

6.4.18.5 트랩 및 더블트랩 방출호 구역[그림]

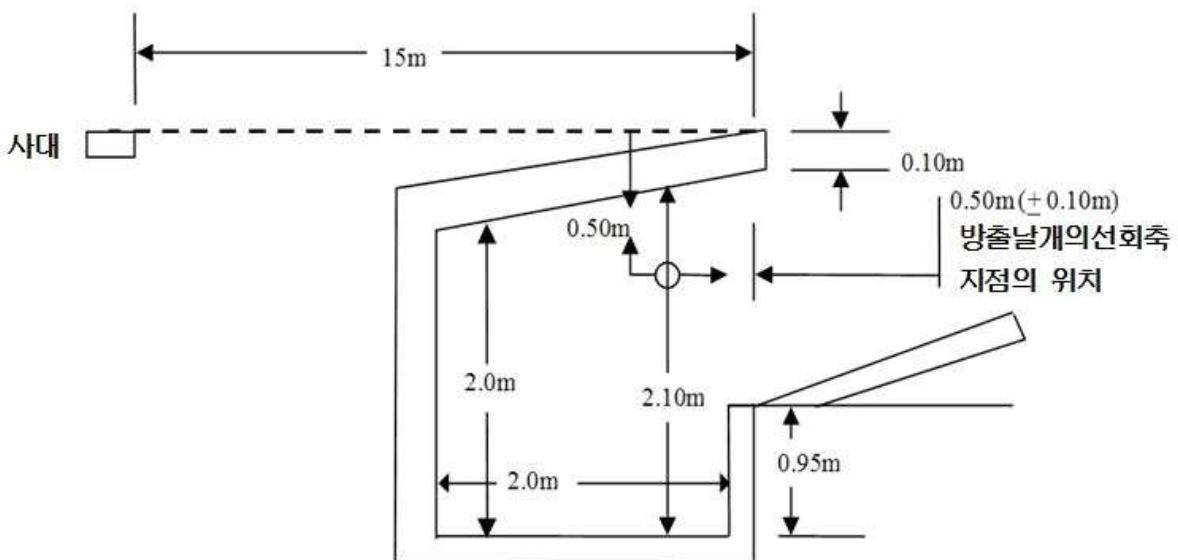

**6.4.19 더블트랩 사격장 기준**

**6.4.19.1 트랩호**

트랩 사격장은 일반적으로 3번 사대 바로 앞에 있는 중앙군 즉 7, 8 및 9번의 방출기를 사용한다. (더블트랩 규칙 참조)

**6.4.19.2 트랩호 간 거리**

트랩호를 사용할 경우, 규칙 6.4.18.2 참조.

더블트랩 호를 별도로 설치 할 경우, 한 사격장의 기계 중앙부터 인접 사격장의 기계 중앙까지의 거리는 35m 이상 되어야 한다.(더블트랩의 표적 각도는 트랩처럼 넓지 않기 때문에 줄일 수 있다.)

**6.4.19.3 더블트랩 호(표적방출기)**

각 더블트랩 호는 전면(前面)의 벽에 부착된 트랩 방출기 3개를 보유하고 있어야 한다. 이 군의 중심 트랩은 해당 호의 지붕 꼭대기에 채색된 표시로만 나타나야 한다. 각 군 내의 방출기 간의 거리는 1~1.1m로 동일하여야 한다(규칙 6.4.18.3 참조). 1번과 3번 트랩은 벽 끝에서 최소 1.5m 떨어진 곳에 위치하여야 한다.

a) 트랩이 2m 높이에 설치되었을 때, 트랩 방출기를 호 안에 설치하여야 하는데, 그 방출간(樺)의 (회전)축이 방출구의 지붕 전면(前面) 가장자리에서 뒷쪽으로 0.50m(±0.10m) 지점에 그리고 트랩호 지붕의 꼭대기 표면 아래 0.5m(±0.10m) 지점에 있어야 한다(그림 참조). 트랩은 전자동식(자동 장전·방출), 반자동식(수동장전 및 자동방출) 또는 수동식(수동 장전·방출) 어느 것이든 사용할 수 있다. 각 트랩에는 쥘리가 고도, 각도 및 주스프링의 강도를 검사, 승인한 후 봉인하기 위한 장치를 보유하고 있어야 한다. 모든 트랩에 정확한 표적방출 세팅이 가능토록 하여야 한다. 수동 장전인 경우, 모든 트랩을 고정시키기 위한 2개의 멈춤장치가 있어야 한다. 우발적 또는 고의적으로 방출기의 표적이 전·후로 움직이면서 고정되었던 표적방향을 변화시키는 것을 방지하기 위하여 멈춤장치가 필요하다. 각 트랩은 고도 및 각도가 10° 씩 증가하는 섹터(선형: 扇形)를 갖추고 있어야 한다.

b) 트랩들은 전기수동조작 또는 마이크시스템으로 방출되어야 한다. 수동조작 시스템이 사용될 경우 조작원(풀러)은 선수의 콜(요청)을 명확히 보고 들을 수 있는 곳에 위치하며 통제시스템을 가동하여야 한다. 모든 ISSF 대회에서 선수가 표적을 요청(콜)한 직후에 방출이 가능한 자동방출장치를 사용하여야 한다. 전자 수동방식일 경우, 표적방출을 위하여 단 1개의 버튼 또는 스위치가 있는 방출기를 사용하여야 한다.

- c) 5개의 사대는 트랩호의 전면 가장자리 끝 부분에서 후방으로 15m 떨어진 위치에 수평으로 배열되어 있어야 한다. 각 사대는 1×1m 규격의 정방향으로 명확하게 표시되어야 한다. 3번 사대는 그 중앙트랩의 중심에 위치하여야 한다. 2번 사대는 3번 사대의 좌측, 1번 사대는 2번 사대의 좌측 3~3.3m에 각각 위치한다. 마찬가지로 4번 사대는 3번 사대의 우측, 5번 사대는 4번 사대의 우측 3~3.3m에 각각 위치한다(그림 별도의 더블트랩 사격장 참조).
- 6번 선수가 경기를 시작할 때 위치할 6번 사대는, 1번 사대의 약간 좌측 후미 약 2m 지점에 표시되어야 한다. 선수가 실탄과 장비를 놓을 수 있도록, 6개의 모든 사대에 탁자나 벤치를 구비하여야 한다. 사대는 견고하고 각 방향으로 편평하며 그 고도가 트랩호 지붕 전면(前面) 끝의 고도와 동일하여야 한다. 선수가 총을 놓을 수 있도록 각 사대(6)에 약 15cm 규격의 정방형 또는 원형의 나무판, 카펫 또는 고무판이 있어야 한다.
- d) 사선 후방으로 3~4m 떨어진 곳에 통로를 만들어 5번 사대에서 6번 사대로 이동하는 선수가 반드시 그 길을 이용하도록 한다. 이 길과 사대 사이로 선수들이 지나가면 절대 안된다. 줄, 로프 또는 기타 적당한 경계선을 선수 통로에서 7~10m 떨어진 지점에 설치한다. 이 경계선 내로 관중이 들어가는 것을 금한다. 레프리와 쥬리는 이 규칙을 준수토록 할 책임이 있다. 사대, 레프리 스탠드, 운영요원의 스탠드는 태양과 비를 피하도록 해야 하며 결선사대는 가능한 개방되어야 한다.

### 6.4.19.4 별도의 더블트랩 사격장 - 기계 3대

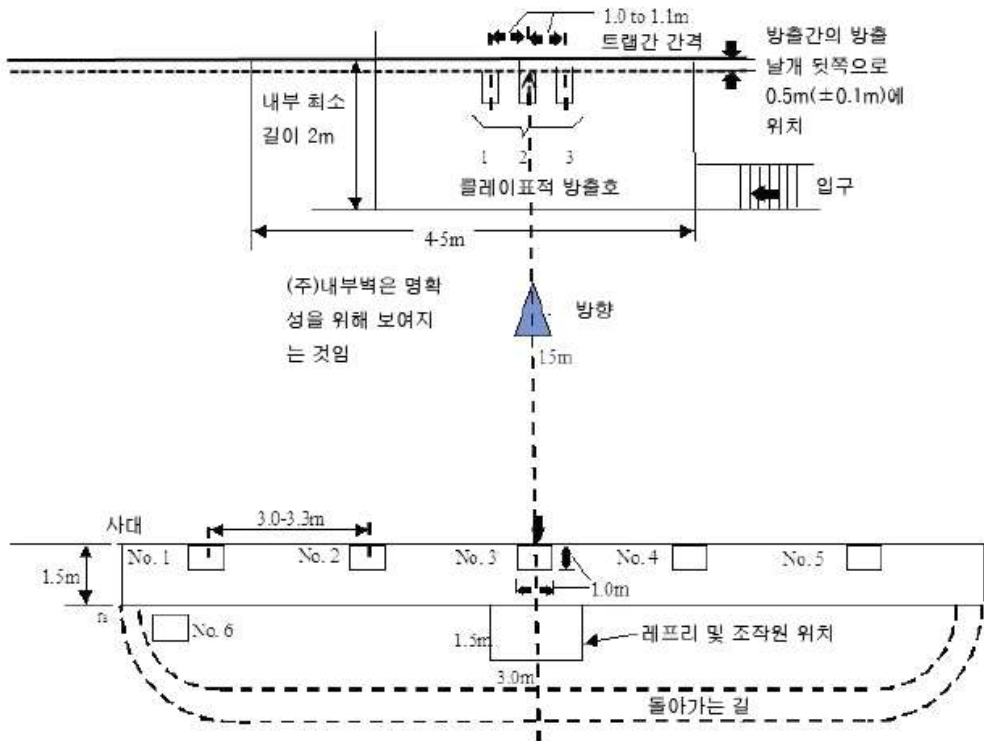

### 6.4.20 스킵트 사격장 기준

#### 6.4.20.1

스킵트 사격장은 2개의 하우스(하이 및 로우 하우스)와 8개의 사대로 구성된다. 1~7번 사대는 반경 19.2m, 기선 36.8m(±0.25m)의 부분원 현상에 배열한다. 이 사대는 원의 중심에서 5.5m 떨어진 위치에 막대기(봉)로 표시한다.

- a) 부분원의 중심은 봉으로 표시하고 표적 교차점의 기초가 된다.
- b) 기선을 축으로 1번 사대는 좌측 끝에, 7번 사대는 우측 끝에 위치하며 이 경우 부분원의 어느 위치에 있든지 원의 중심봉을 향하게 된다. 2~6번 사대는 동일한 사대간 거리로 부분원 상에 위치한다 (1~8번 사대까지 각 사대의 중심간 거리는 8.13m(±0.05m)이다). 8번과 4번 사대는 기선의 중앙에 위치한다.(그림 참조)
- c) 1~7번 사대는 정방향으로 그 규격이 0.9m(±0.05m)×0.9m(±0.05m)이며, 사대 표시부(사대중심)까지 그려진 원의 반경에 평행한 2개의 면을 갖는다. 8번 사대는 폭 0.9m(±0.05m), 길이 1.85m(±0.05m)의 직사격형으로, 긴 쪽이 기선과 평행하여야 한다. 각 사대의 위치를 정확하게 지정하여야 한다. 1~7번 사대의 각 표시부는 표적 교차점에서 가장 가까운 쪽의 중심에 위치한다. 8번 사대의 표시부는 기선의 중심에 위치한다. 8개의 사대는 높이가 모두 동일하여야 (±0.05m) 한다.

6.4.20.2

**표적거리, 각도 및 고도**

- a) 각 하우스는 지정된 위치에 1대의 클레이 표적방출기를 보유하고 있어야 한다.  
수평으로 측정 시, 하이하우스는 표적방출기의 지렛대가 1번 사대 면에서 2.80m( $\pm 0.10$ m) 높이에, 로우하우스는 방출기 지렛대가 7번 사대 면에서 0.80m( $\pm 0.10$ m) 높이에 있어야 한다.
- b) 하이하우스에서 방출되는 표적은 (기선의 연장선 상에서 측정 시) 1번 사대 표시부의 0.90m( $\pm 5$ cm) 뒤와 3.05m( $\pm 0.05$ m)에서 방출되고, 로우하우스에서 방출되는 표적은 (기선의 연장선 상에서 측정 시) -기선의 외부로 0.75m ( $\pm 0.05$ m) 이동- 7번 사대 표시부의 0.90m( $\pm 0.05$ m) 뒤에서 방출되고, 7번 사대 면에서 1.05m( $\pm 0.05$ m) 높이에 있어야 한다.
- c) 적절하게 방출된 표적은 표적교차점의 4.6m( $\pm 0.05$ m) 고도에 위치한 직경 0.9~0.95m의 원을 통과하여야 한다.
- d) 바람 없는 날에 1번 및 7번 사대 뒤 하우스 전면(前面)에서 측정하였을 때, 표적은 최소 68.00m $\pm$ 1.00m를 비행하여야 한다. 정확한 거리를 측정할 수 없을 경우는 주리가 표적궤도를 결정한다.
- e) 1~7번 사대의 사격 범위는 각 하우스의 전면(前面)으로부터 40.3m( $\pm 0.1$ m)이다. 8번 사대의 사격범위는 4번에서 8번 사대를 잇는 직선과 표적교차점의 교차점으로 결정된다. 사격 범위를 나타내기 위해서, 하이 및 로우 하우스 양쪽에서 40.3m( $\pm 0.1$ m) 떨어진 표적 비행로에 적당한 표시물이 있어야 한다. 정상표적이 비행해야 하는 거리를 나타내기 위해서, 67m 및 69m 떨어진 지점에 유사한 표시물이 있어야 한다. 거리 표시물의 상단 부분에는 지면에서의 거리가 표기되어야 한다.
- f) 사대에 있는 선수가 트랩조작원을 볼 수 없도록, 각 트랩하우스 전면(前面)에 방호판을 설치하여야 한다. 이는 직사탄이나 도탄으로 인한 폴러(조작원)와 선수가 트랩하우스에서 방출된 깨어진 표적으로부터 부상당하는 것을 방지하기 위하여 의무적으로 조치할 사항이다. 철사 또는 밧줄로 된 울타리를 4번 사대 뒷쪽 7~10m 위치에 기준선과 평행하게 설치하여야 한다. 관중은 이 울타리 안으로 들어갈 수 없다. 이 규칙을 시행할 책임은 레프리와 주리에게 있다.
- g) 타이머 기기가 있는 전기수동식 또는 전자 마이크로폰식으로 트랩을 방출하여야 하며(아래 주기 참조), 폴러(조작원)가 선수를 보고 들을 수 있는 위치에 그 장비를 설치하여야 한다. 모든 ISSF 스키트 경기에서 타이머를 의무적으로 사용하여야 하는데, 이는 선수가

표적을 요청하는 즉시 표적을 방출 또는 최대 3초 이내에 무작위 타이밍으로 표적을 방출시키기 위한 조치이다. 버튼(또는 스위치) 1개만으로 더블표적 방출이 가능한 방출기를 사용하여야 한다.

- h) (주) 전자 마이크로폰 기기를 사용 시는 0.2~3.0초 사이에서 무작위로 지연되도록 설치하여야 한다.
- i) 하이 및 로우 양쪽 하우스의 외부에 유색등 램프를 설치하여야 한다. 등(燈)은 선수가 요청하는 즉시 켜지고, 표적이 방출되면 꺼져야 한다. 램프를 레프리가 확실히 볼 수 있어야 한다. 등(燈)은 하이 하우스에 2.2~2.8m, 로우 하우스에 1.6~2.0m 높이로 관중석을 향하여 스킵트 하우스 측면에 설치하여야 한다.

### 6.4.20.3

### 스킵트 사격장 배치도

모든 신설 스킵트 사격장은 아래의 규격에 부합하여야 한다.

1번과 7번 사대가 정반대의 표적하우스를 마주보고 있도록 2013년 이전에 건축된 스킵트 사격장은 ISSF 대회 시 허용한다.

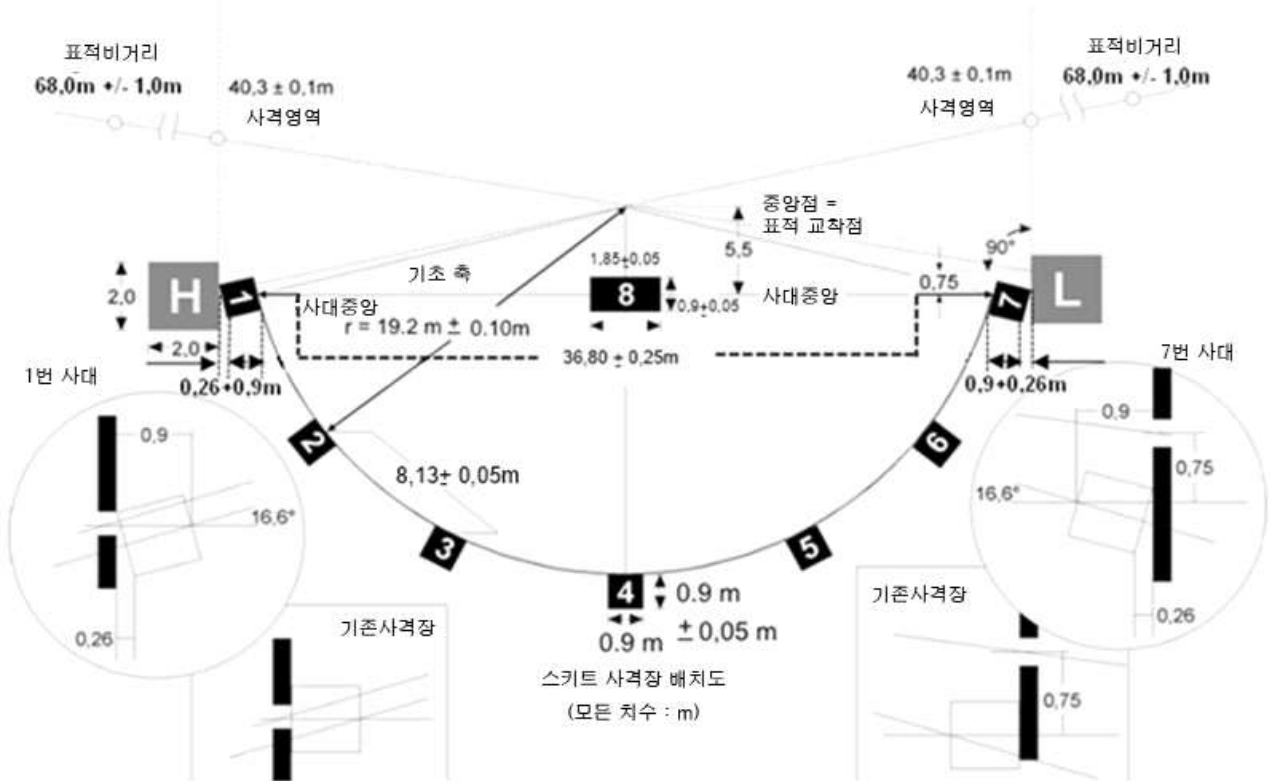

6.4.20.4 스킵트 사격장 조감도

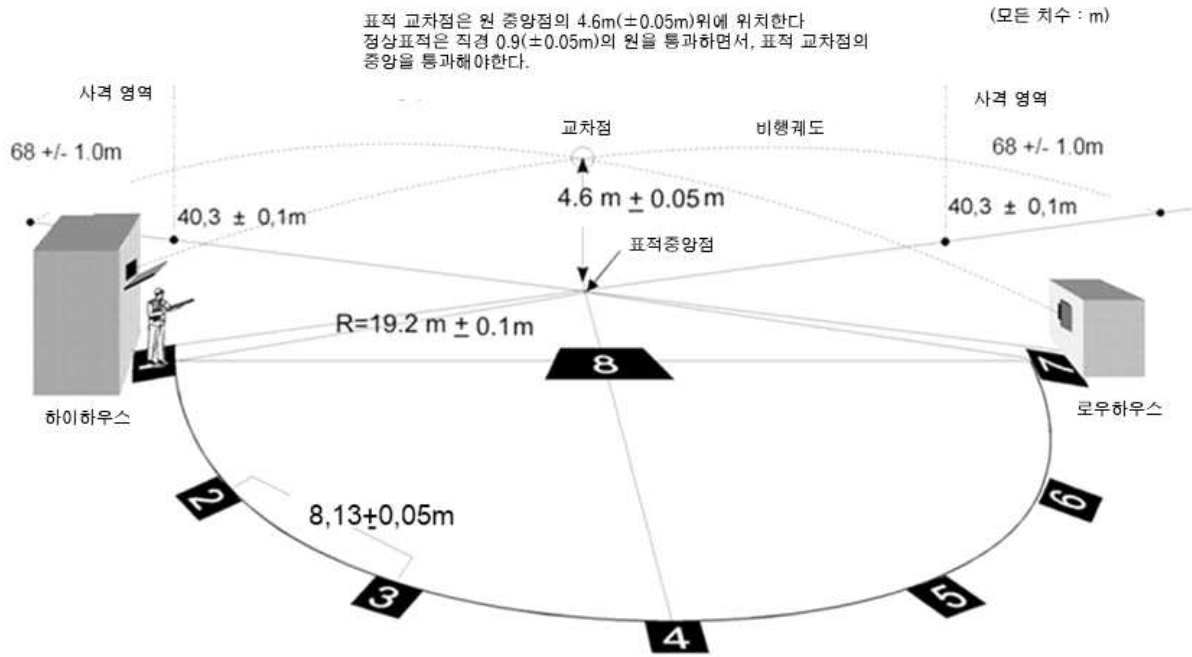

6.5

**게이지 및 기구**

- a) 각 조직위원회는 ISSF 대회기간 중 장비검사를 위한 완전한 게이지 세트와 기구를 준비하여야 한다.
- b) 장비검사 테스트, 필요조건 및 검사기구의 세부내용이 적시된 **장비 검사기구**의 상세 목록은 ISSF 본부를 통하여 얻을 수 있다.
- c) ISSF 기술대표 또는 장비검사 주리장은 대회 전에 모든 게이지 및 기구를 검사하고 승인하여야 한다.
- d) 장비검사용 도구들의 성능 및 정확도 여부를 검사하기 위하여 사용 되는 검사장비 교정기구는 ISSF 본부에서 취득할 수 있으며 매일 장비검사 전에 검사용 기구를 교정하고 경기 후 검사에서 실격이 고려될 경우에도 해야 한다.(기기교정 보고양식은 ISSF 본부에서 취득할 수 있다.)
- e) 선수 사격복의 두께, 강도, 유연성을 검사할 측정 기구는 본 규칙 (아래 규칙 6.5.1 참조)에 의하여 제작되어야 하며, ISSF 기술위원회에서 승인한 것이어야 한다.

6.5.1

**두께 측정기구**

복장 및 신발의 두께 측정에 사용되는 기구는 1/10mm(0.1mm)까지 측정 가능한 것이어야 한다. 측정은 5.0kg의 중량을 가해 측정하여야 한다. 측정기는 각각 30mm 직경의 평평한 평면의 원형판 2개가 마주보고 있어야 한다.

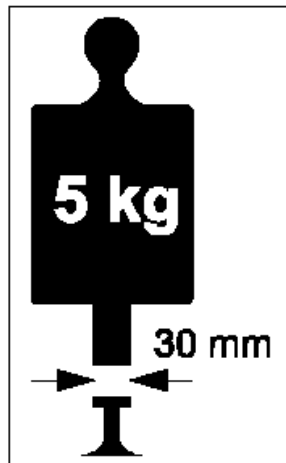

6.5.2

**강도 측정기구**

사격복의 강도를 측정하는데 사용되는 장치는 10분의 1mm까지 측정 가능하고 아래의 치수로 되어 있어야 한다.

A	측정 실린더	직경 60mm
B	측정추	1,000g (손잡이 및 측정판 C 포함)
C	측정판	직경 20mm
D	디지털 계기	0.1mm 표시
E	측정판(C)과 측정실린더(A) 가장자리의 둥글게한 부분의 반지름은 최대 0.5mm를 초과할 수 없다.	

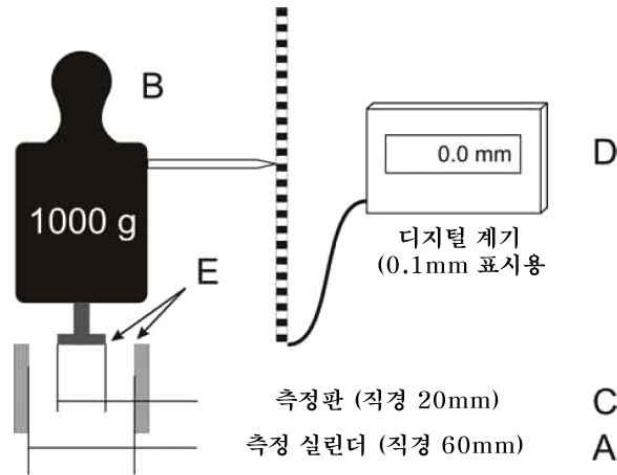

- 강도측정은 옷감을 잡아 늘리지 않고 실린더 "A" 위에 평평하게 놓고 측정하여야 한다.
- 측정추 "B"가 측정판 "C"를 눌러서 측정실린더 "A"위에 놓인 옷감을 압축한다.

### 6.5.3

#### 사격화 밀창 유연성 측정기구

사격화 밀창의 유연성을 측정하는 기구는 각도상으로 위쪽 정확한 압력치(NM)를 통하여 그 압축치를 측정할 수 있어야 한다.

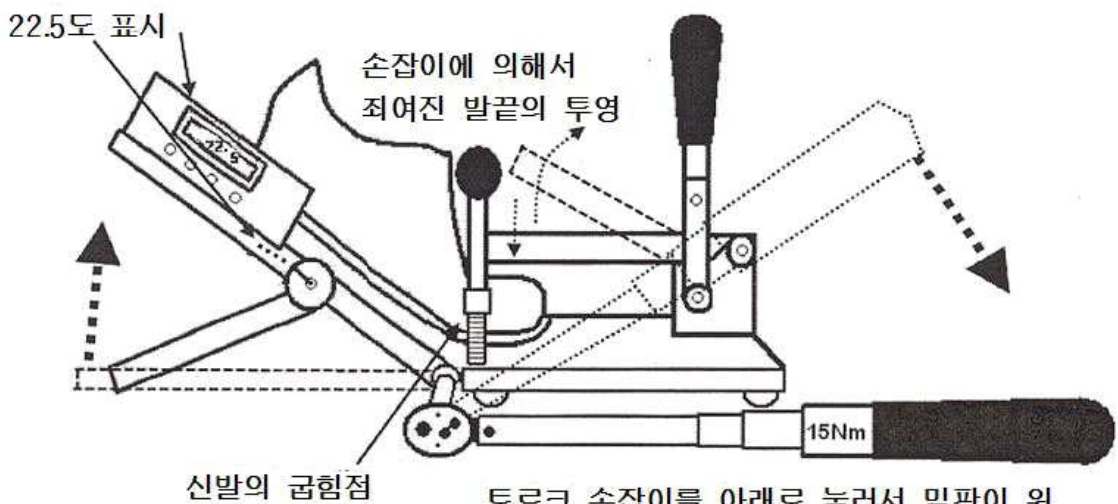

토크 손잡이를 아래로 눌러서 밀판이 위로 올라가 토크렌치가 딸깍소리가 나서 부러지기전에 각도에 도달하면 15Nm의 압력에 도달한 것을 표시한다

**6.6 대회 행정**

**6.6.1 대회 프로그램 및 일정**

ISSF 대회의 행정은, IOC 또는 해당 대륙별 NOC 조직의 헌장과 규정 에 따라 운영되는 올림픽 또는 대륙별 게임 사격대회를 제외하고, 본 규 칙에 따라 실행되어야 한다.

**6.6.1.1 공식 대회 프로그램**

ISSF 사무총장실은 표준화된 대회 프로그램을 제공하고 공식 대회 프 로그램을 마무리하기 위하여 조직위원회를 대상으로 해당대회 기준 1년전 11월에 해마다 ISSF 워크샵을 개최하여 해당 조직위원회와 협조한다. 초청장, 경기일정, 대회 심볼 및 로고 그리고 참가신청 양식을 포함한 공식 대회프로그램은 ISSF 웹사이트에 게시되며 조직위원회는 확정된 프로그램을 즉시 모든 ISSF 회원 연맹에게 발송하여야 한다.

**6.6.1.2**

**공식 대회일정.** ISSF 사무총장실, 조직위원회 및 각 대회에 임명된 기술 대표는 해당 대회의 종목별 세부일정을 준비하여야 한다. 대회 일정표는 공식도착일, 최소 1일의 공식훈련, 필요 경기일수 및 공식출발일이 포함 되어 있어야 한다. 세계선수권대회는 공식훈련 및 개폐회식을 포함한 16일을 초과하면 안된다. 사격장은 조직위원회의 재량에 따라 공식훈련 일 이전이라도 추가 비공식훈련을 위하여 개방할 수 있다. **공식대회 일 정표**에는 공식훈련, 경기전 훈련(PET), 조별 예선, 조별 본선 및 결선 (도착)보고시간, 결선 그리고 시상식의 일자 및 시간이 제공되어야 한다. 공식 대회일정은 대회 전년도 11월에 조직위원회 대상으로 연간 개최되 는 ISSF 워크샵 이후 최대한 빠른 시일 내에 ISSF 웹사이트에 게시하 여야 한다. 기술대표의 승인에 따라 변경된 대회일정은 최종 엔트리 마 감 이후 즉시 모든 대회 참가자들에게 배포하여야 한다.

**6.6.1.3**

**등록 지위 및 제한.** 국가 연맹은 ISSF 대회에서 메달 경쟁을 위한 선수 엔트리를 국가/세부종목별로 최대 3명까지 등록할 수 있다. 더불어, 월 드컵의 경우는, 조직위원회의 재량에 따라 국가/종목별로 최대 2명을 MQS 또는 변외경기(OOC: out-of-competition) 엔트리로 추가 등록이 가능할 수 있다.

**6.6.1.4**

**최대 엔트리.** 조직위원회와 기술대표는 종목별 **최대 엔트리**(사대 가용 수)를 정하여야 한다. 특정 종목에 최대 엔트리를 초과하여 등록된 최종 엔트리는 대기 리스트에 표시하고 지연 등록 마감일 전에 엔트리의 여 유가 있을 경우에만 받아들여 질 수 있다.

**6.6.2**

**기술 회의 (Technical Meeting)**

팀대표에게 대회 세부사항과 일정의 변경을 알리기 위하여 경기부장과 기술대표가 주관하는 기술 회의를 첫 경기 1일 전에 개최하여야 한다.

6.6.3 **훈 련**

6.6.3.1 **공식 훈련.** ~~월드컵의 경우,~~ 종일 공식훈련이 공식 도착일 ~~다음에~~ 반드시 주어져야 한다. (2020.09.11.시행)

6.6.3.2 **경기전 훈련 (PET).** ~~예선 또는~~ 본선 경기가 시작되기 하루 전 모든 개인 종목의 PET를 프로그램에 포함시켜야 한다. ~~혼성 단체전 종목에 비슷한 개인 종목 다음에 있을 경우, 오픈타겟 배정된 PET는 일정이 가능한 사~~ ~~행될 수 있다.~~ 소총, 권총 및 러닝타겟 개인종목은 각 선수에게 해당경기를 위해 배정된 사대에 조별로 최소 40분(속사권총은 조별 30분, 러닝타겟은 선수당 15분)의 PET를 제공하여야 한다. 이는 프로그램에 있는 공식 훈련일과 별도로 배정한다. (산탄총 PET는 9.6.2.1 참조)  
(2020.09.11.시행)

6.6.3.3 **비공식훈련.** 공식훈련과 계획된 PET와는 별도로 사격장이 가용하면 선수에게 비공식 훈련의 기회를 추가 부여할 것을 권고한다.

6.6.4 **참가등록 및 확정**

참가국 연맹은 등록신청서를 공식 도착일 30일 전인 최종 참가신청 마감일까지 ISSF 온라인 등록하여야 한다(규칙 3.7.3.2).

- a) **지연 참가 신청**은 사대배정의 여유가 있고 추가적인 과료를 지불할 경우 공식도착 3일전까지 제출할 수 있다.(규칙 3.7.3.4)
- b) **참가 등록 확정**은 도착 시 팀 대표에 의해서 조직위원회에 참가비를 완납하여야 이루어진다.
- c) **엔트리 변경**은 일반규정 3.7.3에 의해서만 가능하다. 엔트리 변경은 해당 종목의 경기전 훈련(PET) 1일 전 12:00까지 완료하여야 한다.

6.6.5 **사대 배정표 (스타트 리스트)**

- a) 소총과 권총 종목은 PET 1일 전, 산탄총 종목은 PET 당일 16:00까지 사대 및 조 배정이 포함된 사대 배정표를 작성, 배포하여야 한다.
- b) **지속가능한 선택권** : 조직위원회가 총괄적인 전자메일 배포 시스템 또는 경기장 어디에서든 사용 가능한 무선 인터넷을 제공한다면, 조직위는 기술대표 승인 하에 스타트 리스트를 출력, 배포하지 않는 즉 유인물 없는 시스템(paperless system)을 이용할 수 있다.
- c) **선수 교체.** 단체전에 한하여 해당 종목이 시작되기 30분 전까지 이미 등록된 선수 중에서 선수 교체가 가능하다. 이 규칙은 여러 부분 또는 수일에 걸쳐 시행되는 경기에도 적용된다.

6.6.6 **사대배정 원칙**

- a) 선수의 사대 및 조는 기술대표의 감독 하에 추천 또는 그 목적에 부합하도록 설정된 전산 프로그램을 통하여 무작위 배정 및 편성한다.

- b) 사대배정을 위한 무작위 추첨은 항상 가용한 사대 중에서 배정하도록 기술대표가 승인하여야 한다. 기술대표는 특정구역에 MQS 선수만을 위한 조 편성을 승인할 수 있다.
- c) 각 선수나 단체(국가)는 최대한 동일한 조건 하에서 사격할 수 있어야 한다.
- d) 동일국가의 선수는 인접사대에 배치하지 않아야 한다.
- e) 동일국가 선수들은 가능한 각 조에 균등하게 분산하여야 한다.
- f) 공기소총 및 공기권총 경기 시, 사대 수보다 참가선수가 많을 경우, 사대는 추첨에 따라 2개조 또는 그 이상의 조로 배정하여야 한다.
- g) 2개조 이상 실시되는 단체전 경기에서는 단체전 참가선수를 각 조에 균등하게 배분하여야 한다.
- h) 소총 경기에서 한 종목의 경기가 2일 이상 지속될 경우, 모든 선수는 매일 동일한 사격 발 수 및 자세(들) 또는 동일한 사대에서 사격하여야 한다.
- i) 권총 경기가 2개 스테이지 또는 2일간 진행될 경우, 모든 선수는 2차 스테이지 또는 2일차 경기가 시작되기 전에 첫 부분의 경기를 완료하여야 한다. 모든 선수는 매일 같은 수의 시리즈를 사격하여야 한다.

**6.6.6.1 50m 종목 본선**

만약 50m 종목에서 선수가 사대보다 많은 경우, 사대는 추첨을 통하여 2회 이상으로 경기를 나누어야 한다.

**6.6.6.2 일정 및 조편성 - 25m 속사권총 남자**

- a) 제2스테이지(30발)는 모든 선수들이 제1스테이지(30발)를 완료한 후에 실시하여야 한다. 참가선수가 많지 않아 제1스테이지의 조 편성이 채워지지 않을 경우, 그 공백은 제1스테이지 및 제2스테이지의 마지막 조에 둔다.
- b) 제2스테이지 사대배정은 제1스테이지(30발) 점수에 따라, 최하위 점수 선수를 첫 번째 조에 배정한다. 각 조의 사대배정은 무작위 추첨으로 정한다.

**6.6.6.3 일정 및 조편성 - 25m 권총 여자**

경기는 1일 또는 2일간에 걸쳐 진행될 수 있다. 2일간 경기를 할 경우 첫날은 완사를, 둘째 날은 급사와 결선경기로 나누어 진행한다. 경기가 이를 동안 진행된다면 첫 번째 경기 전 PET는 완사 스테이지로 진행한다. 완사 스테이지 경기 이후, 급사 스테이지 PET를 진행하여야 한다.

**6.6.6.4 산탄총 경기의 조 편성 및 추첨은 규칙 9.11.4 참조**

**6.6.6.5 러닝타겟 경기의 조 편성 및 추첨은 규칙 10.7.3.1 참조**

**6.7 경기복장 및 장비**

- 6.7.1** ISSF는 ISSF 대회에서 특정선수가 다른 선수들보다 불공평하게 유리한 이득을 얻지 못하도록 하기 위하여 장비검사 시 준수하여야 할 경기복장 및 장비에 대한 세부기준을 제정한다.
- 6.7.2** 선수는 ISSF 대회에서 본인이 사용하는 모든 장비 및 복장이 ISSF 규칙에 부합토록 할 책임이 있다.
- 6.7.3** 모든 선수의 장비는 장비검사 주리 및 조직위원회에서 설치한 장비검사소 그리고 해당 경기주리의 검사대상이 된다.
- 6.7.4** **복장 및 장비 기준**
- 6.7.4.1** 특정 종목에서 선수가 사용하는 특정 장비에 관한 규칙은 해당 종목의 규칙에서 볼 수 있다.
- 6.7.4.2** 소총, 권총, 러닝타겟 선수의 기량이 키네시오 의료용 또는 유사한 테이프를 포함한 특수복장에 의하여 인위적으로 향상되는 것을 방지하기 위해서 선수의 다리, 몸 또는 팔의 움직임을 고정시켜 주거나 부당하게 줄여주는 특별한 용구, 도구 또는 복장의 사용을 금지한다.
- 6.7.4.3** 경기 임원이 사용하는 것을 제외하고 라디오, 아이팟 또는 유사한 음향 발생 및 통신장비를 경기 및 훈련 중 경기구역에서 사용하는 것을 금지한다.
- 6.7.4.4** 선수는 사선에서 핸드폰이나 기타 통신기기들(예. 테블릿 등), 전자기기나 손목 착용이 가능한 기기들(예. 스마트 워치)를 사용할 수 없다.
- 6.7.5** **ISSF 복장 규정**  
사격장에서 선수, 코치 및 임원은 공식 스포츠 행사에 부합하는 몸가짐의 복장을 갖추는 책임이 있다. 선수와 임원의 복장 착용은 **ISSF 복장 규정**에 따라야 한다. **ISSF 복장 규정** 전문은 규칙 6.20 참조.
- 6.7.6** **장비검사**
- 6.7.6.1** 조직위원회는 장비검사 주리의 감독 하에 장비검사를 담당할 장비검사팀을 구성하여야 한다. 모든 선수들이 경기 전에 본인의 장비를 검사받을 수 있도록 장비검사 서비스가 가능하여야 한다. ISSF 규칙에 부합하는지 여부를 확인하기 위해서 장비검사주리와 장비검사팀은 경기 후 무작위 검사를 실시하여야 한다.(6.7.9 참조)
- 6.7.6.2** **장비검사 절차**
- a) 조직위원회는 경기시작 전에 충분한 시간을 두고 검사를 실시할 일시 및 장소를 팀 임원 및 선수들에게 통지하여야 한다.
  - b) 장비검사팀은 선수가 임의로 검사를 받을 수 있도록 공식 훈련일 부터 시작하여 소총, 권총, 러닝타겟의 최종 경기일까지 계속해서 운영하여야 한다.
  - c) 매일 검사를 실시하기 전과 실격처리가 고려되는 경기후 검사 전에 장비검사 기계를 점검하기 위하여 ISSF의 교정 시험장비를 사

용하여야 한다.

- d) 선수는 본인의 어떠한 장비이든 경기 후 검사 시 통과 여부에 확신하지 못할 경우 장비검사소에서 검사를 받을 것을 권고한다.
- e) 장비검사팀은 모든 소총 사격복 상의 및 하의가 해당 선수에 등록된 일련번호가 있는 씰(seal)을 통하여 식별되도록 하여야 한다. 씰은 이를 제거하기 전에는 떼어내지 못하도록 만들어져야 한다. 2013년과 그 이전의 검사에서 1회 전용으로 발급된 씰은 이 조건을 충족한다. 씰이 없는 상의 및 하의는 ISSF 규칙에 합당한지 여부를 검사한 후 해당 선수의 데이터에 등록하고 씰을 부착한다. 장비검사와 소총 주리는 규칙 7.5.1.2에 부합 여부 확인을 위하여 무작위검사 수행 시, 사격복 상·하의 씰을 사용한다.
- f) 장비검사소는 검사한 총기, 사격복 상·하의에 대해서 선수의 성명, 제조사, 일련번호 및 구경을 장비검사표에 기록하여야 한다.
- g) 모든 공기 또는 CO<sub>2</sub> 실린더가 제조사의 유효기간(최대 10년) 내에 있도록 할 책임은 선수에게 있으며 장비검사소는 이를 검사하고 주의성 권고를 할 수 있다.
- h) 선수는 수령한 장비검사카드의 사본을 장비와 함께 항상 지참하여야 한다. 카드를 분실, 재발급을 받을 시에는 10유로를 납부하여야 한다; 또한
- i) 한 대회기간 중 소총 사격복을 재차 검사를 받으려면 재검사비용 20유로를 납부하여야 한다.

## 6.7.7 선수의 부착하는 등 번호 및 품목

### 6.7.7.1

모든 선수는 상의 바깥쪽 뒤편 허리선 위에 부착할 **등 번호**를 지급받으며 전 대회기간 중 착용하여야 한다. 등번호에는 대회에서 배당된 번호와 성, 이름(영문 표기 첫글자) 및 국가 약호(IOC 약호만 가능)가 표시되어야 한다. 해당 국가의 국기가 사용될 때는 IOC 국가 약호 좌측에 위치하여야 한다. 이름은 글자 높이를 가급적 크게 하고 글자나 숫자의 크기는 20mm 이상이 되어야 한다. (산탄총은 9.13.2 및 9.13.3 참조)

### 6.7.7.2 등 번호 (Bib Number)

모든 선수는 PET 및 경기 참가 중에 항상 등 번호를 허리 위의 등쪽에 부착하여야 한다. 등 번호를 지급받고도 부착하지 않으면 경기에 참가할 수 없다.

### 6.7.7.3

모든 선수는 **ISSF 자격, 상표권 및 후원/광고 규칙**을 준수하여야 한다. 이 규칙에는 ISSF 대회, 회장, 후원, 광고, 복장 상의 상표 부착과 통제 및 승인에 대한 모든 것이 언급되어 있다.

**6.7.8 가리개 (Blinders)**

- 6.7.8.1** 모자, 사격안경 또는 머리띠에 부착하는 **측면 가리개**(한쪽 또는 양쪽에 부착하는)는 산탄총 선수에게만 허용되며 세로(높이)가 60mm를 초과할 수 없다(규칙 9.13.4 참조)(A). 옆에서 보았을 때 측면가리개의 제일 앞부분이 이마 중심선 앞으로 30mm 이상 나가면 안 된다. 측면가리개는 반드시 플라스틱 소재로만 이루어져야 한다.
- 6.7.8.2** 조준하지 않는 눈을 덮는 **1개의 전면(앞) 가리개**는 그 폭(너비)가 30mm를 초과할 수 없으며 모든 선수들에게 허용된다(B).

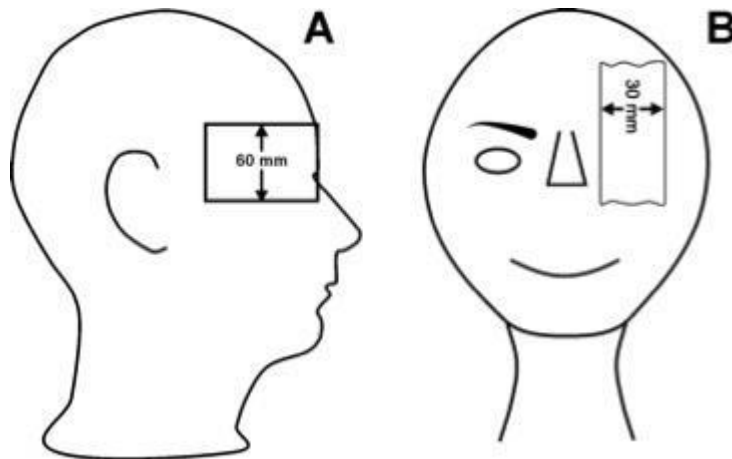

**6.7.9 경기 후 검사**

- 6.7.9.1** 경기후 검사는 “ISSF 장비검사지침” 에 기술된 절차에 따라 예선 및 본선경기 종료 후에, 그리고 결선 전의 보고시간 동안에 실시하여야 한다. 장비검사주리는 경기 후 검사를 감독할 책임이 있다. 복장 및 테이핑 검사를 위해서 선수와 같은 성별의 주리가 있어야 한다. 경기 후 검사 중 아래의 세부사항에서 불합격하면 실격(DSQ) 처리된다;
- a) 소총: 사격복, 사격복 내의, 테이핑 및 소총 사양  
(해당 시, 방아쇠 압력 포함)
  - b) 권총: 신발, 테이핑, 방아쇠 압력, 권총 규격 및 손잡이(8.12),  
탄속 측정 및 탄두의 중량(해당 시)
  - c) 산탄총: 산탄총 규칙 참조
  - d) 러닝타겟: 소총의 중량, 조준경 배율(10m)  
방아쇠 압력(50m, 10.4.3.6 a 참조) 및 마커 테이프
  - e) 모든 종목: 서면 통지 후에 경기 후 검사 불이행

- 6.7.9.2** 선수가 경기 후 검사에서 불합격하면 검사가 정확하게 수행되었는지 여부를 장비검사 주리장이나 다른 한 명의 장비검사주리 또는 경기주리가 확인한 후, 이상이 없으면 그 선수는 실격 처리된다. 이러한 확인 절차에는 검사장비가 ISSF 장비 교정기구를 사용, 그 정확성이 담보되었음을 포함하여야 한다.
- 6.7.9.3** 경기 후 검사 실격 판정에 대한 소청서를 소청주리에게 제출할 수 있다. 소청 주리는 검사가 정확하게 행해졌는지 결정하여야 하지만, 재검사를 할 수는 없다. 소청 주리는 검사가 부정확하게 진행됐다고 판명된 경우에만 판정을 번복할 수 있다.
- 6.7.9.4** 표적 검사(무작위가 아닌 지정)는 주리에 의해서 선수가 총기, 복장 또는 장비를 개조하거나 개조하려고 시도했다는 믿을만한 증거가 있을 경우에 시행한다.
- 6.8 경기주리의 임무 및 역할**  
 주리는 조직위원회에서 임명한 경기임원을 조연, 지원 및 감독할 책임이 있다.
- a) 경기 주리(소총, 권총, 산탄총, 러닝타겟)는 해당 종목의 경기운동을 감독한다.
  - b) RTS 주리는 채점과 기록 운영을 감독한다.
  - c) 장비검사 주리는 선수의 복장 및 장비검사를 감독한다.
- 6.8.1** 주리들이 지원과 감독을 한다면, 조직위원회에서 임명한 사선통제관, RTS 임원 및 레프리들은 실질적인 경기 운영을 책임진다. 사선통제관과 주리는 서로 훈련과 경기가 ISSF 규칙에 따라 운영되도록 할 책임이 있으며 경기 중에 본 규칙들이 공정하고 정당한 방식으로 이행되도록 보장하여야 한다.
- 6.8.2** 모든 주리들은 임무 수행 중에 공식 ISSF 주리 조끼(적색)를 착용하여야 한다. 주리 조끼는 ISSF 본부에서 구매할 수 있다. 모든 사선통제관은 **근무 중** 별개의 조끼 또는 다른 방식으로 신분 확인을 할 수 있는 것(가급적 녹색)을 착용할 것을 권장한다. 업무 수행을 위해 사대 앞쪽으로 가야 하는 감적호 임원 또는 기타 임원은 형광색의 조끼나 눈에 잘 구별되는 완장을 착용할 것을 권장한다.
- 6.8.3** 경기주리들은 경기시작 전에 사격장과 운영요원의 편성 및 배치 등이 ISSF 규칙에 부합하는지 여부를 점검하여야 한다. 이는 기술대표가 조끼 점검을 할 때 같이 시행되어야 한다.
- 6.8.4** 주리는 선수들의 사격자세와 장비를 지속적으로 관찰하여야 한다.
- 6.8.5** 주리는 훈련 및 경기 중 언제든지 선수의 총기, 장비 및 자세 등등에 대

해서 검사할 권리가 있다.

- 6.8.6 훈련 및 경기 중에 주리는 선수의 복장 및 장비가 ISSF 스폰서/광고 규칙(4.4-4.7 및 6.7.7.3 참조)에 부합하는지를 검사할 책임이 있다.
- 6.8.7 경기 진행 중 안전 문제로 즉각적 행동이 필요할 때를 제외하고는, 선수가 사격을 하는 중 (또는 속사종목의 시리즈 사격 중)에 선수에게 접근하면 안 된다.
- 6.8.8 주리는 다수의 인원이 경기 중 경기장에 위치해 필요시 모여 즉각 결정할 수 있어야 한다.
- 6.8.9 주리는 경기 중에 개별적으로 결정할 권한이 있으나, 의문의 여지가 있을 때에는 다른 주리들 및 사선통제관들과 협의하여야 한다. 주리 1인의 개별적인 결정에 대하여 팀 임원이나 선수가 불복할 때에는, 서면항의를 통해서 다수 주리의 결정을 요구할 수 있다.
- 6.8.10 주리는 관련 선수의 국적, 인종, 종교, 문화 등에 관계없이 편견 없는 결정을 하여야 한다.
- 6.8.11 주리는 ISSF 규칙에 따라 주리에게 제출된 모든 항의를 처리하여야 한다. 주리는 사선통제관 및 직접 관련이 있는 다른 사람과 협의한 후, 규칙에 따라 항의를 처리하여야 한다.
- 6.8.12 항의결정 여부가 결선진출자 명단과 관련이 있는 경우, 주리는 항의 결정에 따라 결선경기의 시작을 연기해야 한다. 이 항의가 선수 결선 진출 여부와 관계가 없을 경우, RTS 주리는 결선 스타트리스트를 배포할 수 있다. 최종 공식 기록지는 모든 항의 및 소청이 결정될 까지 배포하면 안된다.
- 6.8.13 주리는 ISSF 규칙에 언급되어 있지 않은 사안에 대해서도 모두 결정하여야 한다. 그 결정은 ISSF 규칙의 정신과 목적에 부합되는 것이어야 한다. 그러한 모든 결정은 모든 대회 후에 기술대표에게 제출하는 주리장의 보고서에 포함시켜야 한다.
- 6.8.14 선수나 팀 임원은 주리가 될 수 없다. 주리는 모든 경기 중 ISSF 규칙의 범주를 벗어나 선수를 조연 또는 지원하면 안 된다.
- 6.8.15 주리장은 공식 및 경기전 훈련을 포함한 모든 경기에 충분한 인원의 주리가 참여토록 주리 계획표와 활동범위를 지시할 책임이 있다.
- 6.8.16 주리장은 대회 종료 후 가급적 신속하게 주리의 결정 및 활동사항 등에 대한 보고서를 작성하여 기술대표에게 제출토록 하고 기술대표는 ISSF 사무총장에게 동 보고서를 취합, 제출하여야 한다.

**6.9 조직위원회 경기임원**

**6.9.1 수석통제관(CRO)의 임무 및 역할**

수석통제관은 각 사선마다 임명한다. 수석통제관은 모든 사선통제관 및

사선 인력들을 관장한다. 장비의 결함에 대한 즉각 시정과 사격장 운용에 필요한 전문가 배치 및 물자 이용을 가능토록 할 책임이 있다. 수석 통제관을 지원하고 특히 경기 중 발생하는 위반 및 사건과 관련된 사선 기록물 및 사선 사고보고서(양식 IR)를 관리할 부수석 통제관의 임명을 강력히 권고한다.

## 6.9.2 사선통제관(RO)의 임무와 역할

사선통제관은 각 표적(군) 구역별 또는 10개 사대별로 1명씩 임명하여야 하고 그 임무는 다음과 같다.

- a) 할당된 표적구역의 경기운영에 대하여 수석통제관에게 보고할 의무
- b) 선수명과 선수 등 번호가 사대 배정표와 일치 여부 점검
- c) 선수의 총기, 장비 및 부속품의 검사 및 승인 여부 확인
- d) 선수의 사격자세 및 장비를 점검하고, 위반 가능성이 있는 사항을 쥬리에게 통지
- e) 수석통제관의 명령에 따르는지 확인
- f) 경기 중 발생한 기능결함, 항의, 방해 또는 기타사항에 대해 필요한 후속 조치
- g) 구두항의 접수 즉시 쥬리에게 전달
- h) 모든 위반, 방해, 벌칙, 기능결함, 교차사격, 추가허용시간, 허용된 재사격 등을 사선 사고 보고서(IR), 표적 또는 출력띠에 적절하게 기록
- i) 선수와의 대화 또는 점수에 관한 기타 의견 개진 참가

## 6.9.3 RTS (기록, 타이밍 및 채점) 실장(CRTSO)의 임무와 역할

각 대회별로 RTS 실장(CRTSO)이 임명되어야 한다. RTS 실장은 모든 RTS 임원(RTSO), 엔트리 및 기록 인력을 관장한다. RTS 실장은 대회 시 모든 점수의 정확한 기록 및 채점에 대한 책임이 있다.

## 6.9.4 RTS 임원 (RTSO)의 임무와 역할

본선경기 시 사선별로 RTSO 1인씩 각각 임명하여야 한다. RTOS는 사선에서 채점 및 기록 운영을 위해 RTS 쥬리, 경기쥬리, 사선통제관 및 공식 기록제공자와 협업할 책임이 있다.

## 6.10 전자표적 (EST) 경기 운영

### 6.10.1 EST 기술통제관

- a) EST 기술통제관은 EST 장비의 운영 및 유지를 책임진다.
- b) EST 기술통제관은 사선통제관이나 쥬리에게 조언을 할 수 있으나 ISSF 규칙의 적용에 관한 어떠한 결정도 해서는 안 된다.
- c) EST 기술통제관은 공식 기록제공자 혹은 조직위원회가 선정하며 EST 운영 및 전자식 경기관리 운영체계(컴퓨터 소프트웨어)에 관

한 특별 훈련을 받은 인력이어야 한다.

## 6.10.2

### 감적통제관

감적통제관은 EST의 운영 및 관리를 지원하기 위하여 조직위원회에서 임명한다.

- a) 각 종목의 각 조 경기가 시작되기 전에 감적통제관은 표적의 백색면에 탄흔이 없음을 확인하고 표적 틀에 모든 탄착이 명확히 표시되는지 점검하여야 한다.
- b) 경기기간 동안 감적통제관은 부표적과 표적 뒷면 카드를 치흔하고 컨트롤 시트를 교환한다.
- c) **부표적, 표적 뒷면 카드 및 컨트롤 시트**는 모든 채점이 끝나기 전까지 치흔 또는 교환을 하면 안 된다.

## 6.10.3

### 주리의 임무 - 전자표적

#### 6.10.3.1

채점 및 기록 운영을 감독하고 채점 관련 질문 및 항의의 해결을 돕기 위해서 RTS 주리(들)이 반드시 사선에 있어야 한다. 어떠한 행위 또는 결정을 하여야 하는데 사선에 2명 또는 그 이하의 RTS 주리만 있을 경우에는 경기주리가 문제 해결을 도와야 한다.

#### 6.10.3.2

종목의 각 조 경기 시작 전에 주리는 다음의 사항을 확인하기 위해서 전자표적을 검사하여야 한다.

- a) 표적의 백색 표면에 탄흔이 없을 것.
- b) 표적 틀의 탄착이 명확히 표시될 것.
- c) 컨트롤 시트는 새 것으로 붙어 있을 것.
- d) 컨트롤 시트로 덮힌 중심부 밖의 부 표적 및 표적뒷면 카드에 탄흔이 없을 것.

## 6.10.4

### 전자표적 사격

- a) 선수는 훈련 중 모니터 스크린에 비친 표적(줌)의 변경과, 경기 중 시사에서 본사로 전환하는 조정 버튼의 조작에 익숙하여야 한다.
- b) 50m 소총 3자세 종목을 제외한 10m, 25m 및 50m 종목 경기 시 시사에서 본사로의 전환은 사선 인력이 관리한다. 선수는 의심가는 상황이 발생하면 반드시 사선통제관에게 도움을 요청해야 한다.
- c) 3자세 종목에서 슬사 또는 복사 완료 이후 본사에서 시사로, 시사에서 본사로 전환하는 것은 선수의 책임이다. 복사 및 입사에서 본사탄 시작 전에 무제한 시사를 할 수 있다. 이러한 시사에는 추가시간이 허용되지 않는다. 자세변경 후 본사에서 시사 전환을

실패했을 경우, 이전 자세에서 추가탄으로 기록된 탄들은 무효처리되고 표적을 시사로 재설정하여야 한다.

- d) 선수의 모니터-스크린이나 스크린의 모든 부분-는 선명하게 보이도록 하여야 한다. 스크린 전체를 주리와 사선요원이 볼 수 있어야 한다.
- e) 주리가 승인한 경우를 제외하고는, 하나의 조 또는 경기가 종료될 때까지 선수나 사선통제관이 출력 통제판 및(또는) 출력띠를 만지면 안 된다.
- f) 선수는 사선을 떠나기 전에 본인의 점수를 확인하고 출력 띠의 합계점수 옆에 서명하여야 한다.
- g) 선수가 출력띠에 서명하지 못했을 경우에는 이 내용을 RTS실에 전달하기 위해서 주리나 사선임원이 성명의 첫글자를 표시하여야 한다.

#### 6.10.5 시사 사격 중 탄착 점수에 대한 불만 제기

선수가 시사 중 탄착 점수나 평가된 점수에 대해서 불만을 제기할 경우, 주리는 그 선수를 다른 사대로 이동할 것을 권한다.

- a) 선수에게 적절한 추가시간을 부여한다.
- b) 주리는 가능한 빠른 시간에 EST 검사절차에 따라 본래 사대의 시사탄들을 검사한다.
- c) 검사 결과 본래 사대의 결과가 정당하였다고 확인된 경우 해당 선수는 자신의 본사 첫 시리즈 중 최하점수에서 2점 감점 조치한다.

#### 6.10.6 종이나 고무 띠가 제대로 내려가지 않을 때

종이 띠나 고무 띠가 제대로 내려가지 않아 선수의 불만이 야기되었음을 주리가 확인한 경우,

- a) 선수를 예비사대로 이동시킨다.
- b) 선수는 잔여 경기시간에 별도의 추가시간을 부여받아 해당 시간 내에 무제한 시사를 할 수 있다.
- c) 선수는 해당 경기를 종료하는데 필요한 발수 외에 주리가 결정한 본사 발수를 추가 사격한다.
- d) 경기 종료 후 RTS 주리는 각 표적에서 어떤 탄의 점수를 인정할 것인지 결정한다.
- e) 해당 선수의 점수는 첫 표적의 모니터에 정확하게 나타난 모든 탄의 점수와 두 번째 표적에 사격한 모든 본사탄의 점수를 합산해서 인정한다.

#### 6.10.7 발사탄의 점수에 관한 항의

발사탄이 기록되고 화면에 표시되었으나 선수가 규칙 6.16.6.2에 따라

표시된 점수에 대하여 항의를 하면;

- a) 그 조의 경기가 끝난 후 기술 또는 사선 임원은, 다음 조를 위해서 표적 시스템을 재가동하기 전에, 항의한 선수와 바로 옆 선수의 모든 로그 프린트를 출력한다.
- b) 그 조의 경기가 끝난 후 EST의 검사 절차를 적용하고
- c) 표시되지 않은 또는 부정확하게 표시된 모든 탄착을 RTS 주리가 계산한다.
- d) 항의된 발사탄의 점수가 이상없이 정확히 표시되었다고 RTS 주리가 확인한 경우, 선수는 2점 감점 처리한다 (6.16.5.2.c 참조).

**6.10.8**

**점수항의 또는 불만제기에 따른 EST의 점검 절차**

**6.10.8.1**

점수에 대한 항의, 불만 제기 또는 탄착 점수 표시가 없는 등의 상황이 발생하면 주리는 아래 사항들을 취합한다. (사대번호와 카드, 용지 또는 표적, 해당 조, 시리즈 및 수집시간 등을 각각 기록한다.)

- a) 컨트롤 시트(25m/50m). 탄흔이 컨트롤 시트 밖에 위치해 있다면 컨트롤 시트를 제거하기에 앞서 컨트롤 시트와 표적 뒷면 카드에 있는 탄흔 사이의 기하학적 관계를 먼저 확인하여야 한다.
- b) 표적 뒷면 카드 (25m/50m/300m)
- c) 부표적 (25m)
- d) 흑색 종이띠 (10m)
- e) 흑색 고무 밴드 (50m)
- f) 사선 사고보고서
- g) 로그 프린트
- h) 전자표적 컴퓨터의 데이터 기록 (필요시)

**6.10.8.2**

주리는 전자표적 면과 표적 틀을 검사하고 흑점 밖의 탄흔 위치를 기록한다.

**6.10.8.3**

RTS 주리가 허가하기 전까지 로그를 지우면 안된다.

**6.10.8.4**

탄흔 수를 계산하고 탄흔의 위치를 확인하여야 한다.

**6.10.8.5**

주리는 위 사항들을 검사하고 주리단이 공식 결정을 하기 전에 독자적인 평가를 한다.

**6.10.8.6**

주리는 통제 컴퓨터의 기록을 수동으로 정정하는 것을 감독, 확인하여야 한다. (예: 위반사항의 기록, 기능결함 후의 점수 수정 등등)

**6.10.9**

**EST의 고장**

이 규칙은 10m, 50m 및 300m EST에 적용된다.

25m EST의 고장에 관해서는 권총 기술규칙 8.10 참조. 러닝타겟 EST 고장에 관해서는 규칙10.11 참조

**6.10.9.1**

**사선의 모든 표적이 고장 시**

- a) 수석통제관과 주리는 고장 시간과 사격 종료시간을 기록하여야

- 한다.
- b) 고장 전까지 각 선수가 완료한 본사탄은 모두 계산, 기록한다. 사선이 정전된 경우, 전력이 복구될 때까지 기다렸다가 해당표적을 통하여 사격 발수를 확인할 수 있다. 이 경우, 사대 모니터의 확인이 절대적인 것은 아니다.
  - c) 수리가 완료되고 전 사선이 가동되면, 본사 잔여시간에 5분을 추가 부여한다. 경기 재개 시간을 최소 5분 전에 확정기로 알려야 한다. 경기 재개 전 5분 이내 선수들은 제자리로 돌아가야 한다. 잔여사격시간 내에 단, 본사 재개 전까지 무제한 시사를 허용하여야 한다.

### 6.10.9.2

#### 단일 표적이 고장일 때

- a) 전자표적이 5분 내에 수리되지 못할 경우, 선수는 다른 예비사대로 이동한다.
- b) 사격준비가 완료되면 본사 잔여시간에 5분을 추가 부여한다.
- c) 잔여 본사사격이 시작되기 전에 무제한 시사 사격을 허용한다.

### 6.10.9.3

#### 모니터에 발사탄이 기록 또는 표시가 안 될 경우

선수는 가장 근접한 사선통제관에게 그 결함을 즉시 알려야 한다. 사선통제관은 항의시간을 기록하여야 하며 문제가 된 사대로 1명 이상의 주리가 가야 한다. 그 선수가 자신의 표적에 1발을 더 조준 사격하도록 지시한다. 추가탄의 점수 및 탄착이 모니터에 입력되어 나타나면,

- a) 선수가 경기를 계속하도록 한다.
- b) 이 추가탄의 사격시간, 위치, 점수는 반드시 기록하여야 한다. 추가탄의 발 수(상실탄 포함), 점수, 탄착 위치 및 사대번호는 서면으로 주리에게 전달하고 사선기록부와 사선 사고보고서에 기록하여야 한다.
- c) 이 경기의 해당 조가 종료되면, EST **점검절차**를 적용하여 검사한다. 이 정보와 추가탄의 위치, 시간으로 RTS 주리는 추가탄을 포함한 모든 발사탄이 컴퓨터에 기록되었는지 확인한다.
- d) 모든 발사탄이 정확하게 기록되어 있을 경우, 문제시 되었던(기록 또는 표시가 안되었던) 탄과 추가탄을 그 선수의 점수로 인정하며, 마지막 발사탄(초과탄으로 간주)은 무효 처리한다.
- e) 문제시 된 탄착이 **전자표적 점검절차**를 적용한 검사에도 나타나지 않거나 탄흔을 찾을 수 없는 것으로 판명난 경우  
(참고: 문제된 10m 발사탄이 종이 롤이나 표적 면에 없는 경우; 문제된 25m 발사탄이 부표적, 컨트롤 시트 또는 표적 뒷면카드에

없는 경우, 또는 문제된 50m 또는 300m 발사탄의 탄흔을 찾을 수 없는

경우(off-target miss) 의미), 문제시 된 탄은 상실탄(miss)으로 채점되고 마지막 발은 무효처리 한다.

- f) 문제가 된 발사탄이 전산 메모리 내에서 발견되거나 입력된 경우, RTS 주리는 문제시 된 탄의 점수를 결정, 계산한다.
- g) 50m 또는 300m 경기 시 문제가 된 발사탄을 찾지 못할 경우, 그 RTS 주리는 상실탄으로 기록하고 마지막 발을 무효처리 할 것인지 결정하여야 한다. 또는, 탄흔을 찾을 수 없다는 명확한 증거가 없다면 주리는 표적 시스템의 오작동으로 결론을 내리고 상실탄으로 처리하는 대신에 추가탄과 마지막으로 사격한 탄을 계산, 채점 할 수 있다.

6.10.9.4

또는; 지시에 따라 사격한 추가탄이 기록 또는 나타나지도 않고, 전자표적을 5분 이내에 수리할 수 없는 경우,

- a) 선수는 예비사대로 이동한다.
- b) 사격준비가 되면 잔여시간에 5분을 추가 부여한다. 해당 선수에게 무제한 시사를 허용한다.
- c) **10m 및 50m 소총 및 권총 종목**에서 선수는 전에 사용된 표적에 기록이나 표시가 안 된 본사탄 2발을 재사격한다.

6.10.9.5

또는; **10m 러닝타겟 종목**에서 선수가 자세를 다시 취하도록 2분의 시간을 부여 후 규칙에 따라 2발의 추가시사를 허용한다 (규칙 10.7.4.2). 그리고 이전의 표적에서 기록이나 화면에 표시되지 않은 2발과 시리즈의 잔여발수를 사격한다. 해당 선수에게는 첫 표적의 모니터에 표시된 모든 본사 발수와 두 번째 사용한 표적에 표시된 정당하게 사격한 모든 발사탄의 합계 점수가 주어진다. 이후에 컴퓨터 기록에서 추가로 발사된 2발이 확인되면 이들은 무효로 처리한다.

6.11

**경기절차 (결선 경기절차 6.17 또한 참조)**

6.11.1

**10m 및 50m 소총 및 권총 규칙**

6.11.1.1

**준비 및 시사 시간**

선수에게 경기개시 전에 최종준비 및 무제한 **시사**를 위해서 15분의 준비 및 시사시간이 주어진다.

- a) 준비 및 시사시간은 본 경기 사격 개시시간 약 30초 전에 종료하여야 한다.
- b) 준비 및 시사시간이 시작되기 최소 15분 전에 시사표적이 보여야 한다.
- c) 수석통제관이 선수들을 사대로 호출하기 전까지 선수들은 총 및

- 장비를 사대에 놓으면 안 된다.
- d) 수석통제관은 준비 및 시사가 시작되기 최소 15분 전에 선수가 사대에 입회하도록 하여야 한다.
  - e) 2개 이상의 조로 운영될 경우, 각조 선수가 장비를 사대에 갖고 입회하는 시간을 동일하게 주어야 한다.
  - f) 수석통제관이 선수를 사대로 가도록 한 후, 선수는 준비 및 시사시간이 시작되기 전에 사선에서 총기를 취급할 수 있으며, 조준 및 공격발 연습을 할 수 있다.  
(공격발 연습을 위하여 안전기를 제거할 수 있다.)
  - g) 준비 및 시사 시간 전 15분 동안 주리와 사선통제관은 경기 전 검사를 완료하여야 한다.
  - h) 준비 및 시사시간은 **"PREPARATION AND SIGHTING TIME...START (준비 및 시사시간...사격개시)"**라는 구령으로 시작한다. **"START"** 구령이 있기 전에 격발하면 안 된다.
  - i) 선수가 준비 및 시사시간의 **"START"** 구령 전 격발 시 안전문제가 수반되면 실격될 수 있다. 안전과 관련이 없으면, 본사 첫 발은 0점으로 기록되어야 한다.(6.2.3.5 참조)
  - j) 준비 및 시사시간 14분 30초가 경과하면, 수석통제관은 **"30 SECONDS (30초)"**라 구령하여야 한다.
  - k) 준비 및 시사시간이 종료됐을 때, 수석통제관은 **"END OF PREPARATION AND SIGHTING TIME...STOP (준비 및 시사시간 종료...사격중지)"** 라 구령하여야 한다. 표적통제관이 표적을 본사 표적으로 전환하는 동안 약 30초간의 휴지가 있어야 한다.
  - l) 만일 선수가 **"END OF PREPARATION AND SIGHTING...STOP"** 구령 후에, 그리고 **"MATCH FIRING...START (본사 사격.. 개시)"** 구령 전에 사격한 경우, 본사 사격으로 계산하면 안되고 본사 첫 번째 점수에서 2점의 벌점을 부과한다.

### 6.11.1.2

#### 경기 개시 "START"

- a) 모든 표적이 MATCH 또는 기록사격으로 전환되면, 수석통제관은 **"MATCH FIRING...START"** 라 구령한다. 본 경기 사격은 수석통제관(CRO)의 **"START"**란 구령으로 시작된다.
- b) 본 경기 사격이 시작된 후의 모든 발사탄은 본사탄으로 기록된다. 그러나 공격발은 허용된다.
- c) 본 경기 사격이 시작된 후에는 시사는 허용되지 않는다. 단, 50m 소총 3자세 및 300m 소총 3자세 종목은 본 경기 중이라도 자세 전환 시(규칙 7.7.3 참조) 또는 규칙에 따라 주리가 허가한 경우

시사를 할 수 있다.

- d) 본 규칙을 위반해서 사격한 모든 시사탄은 그 경기에서 0점으로 채점한다.
- e) 수석통제관은 경기 종료 10분 전과 5분 전에 확성기를 통해서 선수에게 시간을 알려야 한다.
- f) 본 경기시간 동안에 사격하지 않은 것은, 수석통제관이나 주리가 추가시간을 허용하지 않았다면, 최종표적에 0점 기록하여야 한다.
- g) 10m 전자표적에서 본사 사격 중 주리가 선수에게 그의 사대 내에서 그의 위치를 30cm 또는 그 이상 이동시켰을 때는 2분의 추가 시간과 추가 시사를 허용하여야 한다.

### 6.11.1.3 "STOP" 구령

경기는 "STOP" 구령이 주어지면 중단하여야 한다.

- a) "STOP" 구령 후에 사격한 탄(들)은 상실탄으로 0점 처리하고
- b) 그 탄(들)이 확인이 안 되면, 그 표적의 최고 점수(들)를 상실탄 (0점) 처리한다.

## 6.11.2 10m 공기총 경기 특별규칙

### 6.11.2.1

선수가 준비 및 시사시간 전에 **추진력있는 충전물**을 격발하는 위반을 범한 경우, 1회 위반 시 **경고(황색카드)**, 두 번째 이상 위반부터는 본사 첫 시리즈의 최하점수에서 2점씩 **감점(녹색카드)**한다.

### 6.11.2.2

본사 경기가 개시된 후에 추진력 있는 충전물을 방출한 경우, 실탄의 표적 명중 및 장전 여부를 떠나 상실탄으로 기록한다. 결선경기를 제외하고, 추진물이 방출되지 않는 공격받은 허용된다.

### 6.11.2.3

가스나 에어통의 교환을 원할 경우, 선수는 허가를 받은 후에 사대를 떠나서 교환하여야 한다. 가스나 공기통을 교환 또는 보충하기 위하여 사대를 떠난 경우는 추가시간을 부여하지 않는다.

### 6.11.2.4

공기총은 납탄을 1발만 장전하여야 한다.

공기총에 실수로 2발 이상의 납탄을 장전하였을 때

- a) 선수가 이 사실을 알았다면 사격하지 않는 손을 들어 문제가 있다는 것을 사석통제관에게 알린다. 사석통제관은 소총 장전해제를 확인하고 벌점은 부여하지 않는다. 추가시간은 허용하지 않고 선수는 정상적으로 사격을 계속한다.
- b) 선수가 이것을 인지하지 못하고 2발을 동시에 격발한 경우, 표적상에 2개의 탄흔이 있으면 높은 점수의 탄착을 계산하고 2번째 탄은 취소한다. 탄착이 1개만 있으면 이를 점수로 계산한다.

## 6.11.3

### 10m 종목, 50m 소총 및 권총, 300m 소총 경기 시의 방해(중단)

### 6.11.3.1

선수 본인의 잘못이 아니고 선수의 총기나 실탄의 기능결함으로 인한

것도 아닌 상태에서 **3분 이상** 사격이 방해받은 경우, 해당선수는 지연된 시간만큼의 추가시간을 또는 경기 종료시간이 5분 이내로 남은 경우는 잔여시간에 1분을 연장한 추가시간을 요구할 수 있다.

6.11.3.2

선수 본인의 잘못이 아니고 선수의 총기나 실탄의 기능결함으로 인한 것도 아닌 상태에서 **5분 이상** 사격이 방해받은 경우, **또는 다른 사대로 이동한 경우**, 해당선수에게는 잔여시간을 시작할 때, 하나의 시사표적에 대한 무제한 시사와 더불어 5분의 시간 연장이 허용된다.

- a) 사선통제관 혹은 주리는 충분한 설명을 사선 사고보고서에 기록하여야 한다.
- b) 주리나 사선통제관이 **시간 연장**을 허용한 경우, 연장시간과 사유를 사선 사고보고서에 명확하게 기재, 서류화하여야 한다.

6.11.4

**선수의 지각 (늦은 도착)**

선수가 경기에 늦게 도착한 경우, 경기에 참가할 수는 있지만 추가시간은 일체 허용되지 않는다. 선수가 준비 및 시사시간 후에 도착하면, 준비 및 시사시간을 줄 수 없다. 단, 불가항력에 의한 지각임이 입증될 수 있는 경우, 그 종목의 결선의 개시와 전체적인 경기흐름을 방해하지 않는 한도 내에서 주리는 언제든지 해당선수에게 가능한 추가시간을 허용하여야 한다. 이 경우, 추가시간 및 추가 사격할 사대는 주리가 결정한다.

6.11.5

**비정상 발사탄 - 경기 또는 자세 중 초과탄**

10m, 50m 또는 300m 종목 선수가 종목별 또는 자세별 프로그램에서 규정보다 많은 발수를 사격한 경우, 그 초과탄(들)은 최종 본사표적(들)에서 무효 처리한다. 초과탄(들)이 확인되지 않을 경우는 마지막 본사표적의 최고점수(들)를 무효 처리한다. 각 초과탄(들)은 첫 시리즈의 최저점수에서 2점씩 감점한다.

6.11.6

**교차 사격**

6.11.6.1

본사탄을 교차 사격한 경우, 상실탄으로 기록한다.

6.11.6.2

선수가 그의 시사탄을 다른 인접선수의 시사표적에 교차 사격했을 경우에는 벌점을 부과하지 않는다.

6.11.6.3

인접선수의 본사표적에 시사탄을 교차 사격한 선수는 본인의 첫 시리즈 점수에서 2점을 감점한다.

6.11.6.4

선수가 확인 가능한 교차사격(1발)을 받았는데, 교차사격된 탄이 어느 것인지를 결정할 수 없는 경우, 최고 점수를 부여한다.

6.11.6.5

본사표적에 규정된 것보다 더 많은 탄착이 있는데, 다른 선수가 사격했는지 여부 확인이 불가한 교차사격일 경우, 최고점수를 무효 처리한다.

6.11.6.6

표적상의 탄착을 본인의 것이라 **인정 못하는** 선수는 즉각 사선통제관에게 알려야 한다.

- 6.11.6.7** 의문의 발사탄(들)이 이의를 제기한 선수의 것이 아님을 사선통제관이 확인한 경우, 사선키록부에 필요한 기록을 하고 그 탄은 무효 처리한다.
- 6.11.6.8** 모든 상황을 점검하였으나 이의제기한 선수가 의문의 발사탄(들)을 사격하였는지 확인할 수 없는 경우, 그 탄착을 그 선수의 것으로 인정, 기록하여야 한다.
- 6.11.6.9** 발사탄의 무효처리를 정당화하기 위해 아래 사항들을 고려하여야 한다.
- a) 사선통제관이 관찰, 선수가 그 표적에 사격하지 않았다고 확인한 경우
  - b) 상실탄이 다른 선수나 사선통제관으로부터 또는 인접한 다른 2~3개 사대로부터 거의 동시에 보고된 경우
  - c) 300m에서 사격 감지기가 있는 전자표적을 사용될 경우, 교차 사격을 받은 선수의 표적에는 교차 사격이 표시되지 않지만 통제 본부에는 그 표시가 나타난다. 교차사격을 한 선수는 표적에 탄착이 표시되지 않고 상실탄(0점) 처리되며 교차사격으로 표시된다.

**6.11.7**

**방 해**

사격 중에 방해를 받았다고 이의를 제기코자 하는 선수는 소총을 표적 방향으로 내리고 사용하지 않는 손을 들어 사선통제관 또는 주리에게 즉각 알려야 한다. 이 때, 다른 선수에게 방해가 되서는 안된다. 항의가 정당하다고 간주될 경우, 그 발사탄은 무효 처리하고 재사격한다. 정당하지 않은 것으로 간주된 경우, 그 발사탄은 유효탄으로 선수의 점수에 포함하고 사격을 계속한다. 벌칙은 부과하지 않는다.

**6.11.8**

**특별 경기규정**

- a) 관중들에게 경기 정보 제공을 위해 모든 경기의 준비 및 시사시간 동안 해설 및/또는 영상물을 사용할 수 있다. 예선 및 본선 경기의 준비 및 시사 시간과 본사 시간동안 음악을 연출할 수 있다. 결선에는 음악 연출이 반드시 되어야한다(6.17.1.11).
- b) 불공정한 이익을 얻기 위해서 바닥에 어떠한 물질을 놓거나 허가없이 바닥을 닦아서도 안 된다.
- c) 제거할 수 없는 테이프를 바닥에 놓거나 영구적인 마커 펜으로 바닥에 선을 그리는 것을 금지한다.
- d) 누구도 사선 구조나 장비를 변경하면 안 된다.
- e) 선수, 임원 및 관중 구역 등 모든 구역에서 금연하여야 한다.
- f) 경기가 종료될 때까지 경기구역 내에서 선수, 코치 및 팀 임원의 핸드폰, 무전기, 레이저 또는 유사한 통신 및 전자 장치 사용을 금지한다. 핸드폰 등은 모두 꺼놓거나 무음 상태로 놓아야 한다.
- g) 경기종료 시까지 플래시 사진 촬영을 금지한다.

- h) 관중에게 경기가 끝날 때까지 핸드폰은 무음 상태 유지, 금연, 플래시 촬영 금지 내용을 알리기 위한 공지를 하여야 한다.

## 6.12 선수 및 임원 행동규칙

6.12.1 ISSF 인정대회 중에 어떠한 종류의 시위, 정치, 종교, 민족적 선전도 허용하지 않는다.

6.12.2 각 팀에는 팀 내의 규율을 책임질 대표가 있어야 한다. 선수가 팀 대표로 지정될 수도 있다. 팀 대표는 안전, 경기의 효율적 진행 및 체육인으로서의 적정 품위 유지를 위하여 사선통제관에 항상 협조하여야 한다.

### 6.12.3 팀 대표의 의무

- a) 정확한 정보를 바탕으로 필요한 선수 명단을 작성, 지정된 제한 시간 내에 관련 임원에게 제출한다.
- b) 경기 프로그램을 숙지한다.
- c) 팀 선수가 지정된 사대에 정확한 시간에 승인된 장비를 휴대하고 사격준비를 하고 보고토록 하여야 한다.
- d) 기록을 확인하고, 필요시 항의서를 작성한다.
- e) 예비 및 공식 안내책자, 기록지 그리고 안내방송을 주시한다.
- f) 공식 안내문(정보)을 받아 팀원들에게 전달한다.
- g) 모든 공식 활동에 대해서 팀을 대표한다.

### 6.12.4 선수의 책임

- a) 선수는 지정된 사대에서 정확한 시간에 규정에 부합하는 장비를 가지고 사격할 준비가 되었음을 보고하여야 한다.
- b) 본인에게 지정된 사대를 점유하고 인접 선수에게 방해가 되지 않도록 한다.
- c) 다른 선수의 동작에 방해가 되지 않도록 행동한다. 선수의 행위나 동작이 다른 선수에게 방해가 된다고 주리가 판단할 경우 상황에 따라 경고, 감점 또는 실격시킬 수 있다.

### 6.12.5 경기 중 코치 행위

6.12.5.1 모든 종목에서 비언어적 **코치행위**는 허용된다. 단, 50m 3자세 결선경기에서는 자세 전환시간동안에만 언어적 코칭이 허용된다. 사대에 있는 선수는 주리 또는 사선통제관하고만 대화할 수 있다. 훈련 시 코칭은 허용되나, 다른 선수에게 방해가 되지 않아야 한다.

6.12.5.2 **선수가** 예선 또는 결선 시 본인의 코치 또는 팀 임원과 **대화를 원하는 경우** 총기의 실탄을 제거하고 격발장치를 개방하고 안전기를 삽입 후 총기를 사대 위에 안전하게 놓아야 한다. 선수는 사선통제관에게 신고한 후에만 사대를 떠날 수 있으며 다른 선수에게 방해가 되면 안 된다.

6.12.5.3 코치 또는 팀 임원이 사대 위에 있는 팀의 소속 선수와 대화를 원하는

경우, 그 선수와 직접 접촉하거나 말을 하면 안 된다. 팀 임원은 사선통제관 또는 주리의 허가를 받아야 하며, 사선통제관 또는 주리는 선수를 사대 밖으로 불러낸다.

6.12.5.4

팀 임원 또는 선수가 코치행위에 대한 규칙을 위반한 경우, 처음에는 경고를 준다. 계속 위반할 경우, 선수는 2점 감점을 받고 팀 임원은 그 사대 부근을 떠나야 한다.

6.12.6

**규칙위반 시 벌칙**

6.12.6.1

**공개적 또는 비공개적 위반에 대한 결정**

**아래 기준에 따라 주리가 결정한다.**

- a) 본 규칙을 **공개적으로 위반**한 경우, 선수가 오류를 시정토록 처음에는 **경고 (황색카드)**를 준다. 가능하면 훈련 또는 준비 및 시사시간 중에 경고를 준다. 주리가 제시한대로 시정하지 않을 경우는 2점 감점 처리한다. 감점(녹색카드)을 받은 후에도 시정하지 않을 때는 실격(적색카드) 처리하여야 한다. 또는
- b) **비밀리에 위반**한 경우, 그것이 고의적이었다면 반드시 **실격 (적색카드)** 처리하여야 한다. 또는
- c) 사건에 대한 해명을 요구했을 때, 선수가 의식적으로 그리고 의도적으로 **거짓된 내용**을 주장하면 2점을 감점 처리한다. 심한 경우는 실격 처리할 수 있다.

6.12.6.2

ISSF 규칙/규정 혹은 사선통제관 혹은 주리의 지시를 위반한 경우, 주리멤버 혹은 주리는 선수에게 다음의 벌칙을 부과할 수 있다.

- a) **경고 (황색카드) : 경고 (Warning)**는 명확한 용어로 표현하여야 하며 **황색카드**를 제시하여야 한다. 다른 벌칙을 부과할 필요는 없다. 주리는 이를 사고보고서 및 사선기록부에 반드시 기록하여야 한다. 주리 각 개인별로 경고를 부여할 수 있다.
- b) **감점 (녹색카드) : 감점은 최소 2명의 주리가 감점 (Deduction)** 문구가 있는 **녹색카드**를 제시한다. 주리는 이를 사선 사고보고서 및 사선기록부에 기록하고 출력지에 표시한다. 주리 각 개인별로 경고를 부여할 수 있다.
- c) **실격 (적색카드) (DSQ) : 선수가 경기 후 검사(6.7.9.1)에서 불합격**하거나 산탄총 규칙(9.4.1.1 또는 9.4.3.2-C 참조)을 위반하였을 때 실격 처리한다. 기타 다른 사유는 주리 과반수 결정에 의해서만 실격 처리가 가능하다. 주리가 **실격 (Disqualification)**이라는 문구가 있는 **적색카드**를 제시한다. 선수가 경기 중 실격된 경우 (예선, 본선 또는 결선), 해당선수의 모든 경기 기록은 삭제하고 기록지 리스트 하단에 선수 이름과 실격 사유를 명시한다.

- d) 스포츠맨답지 못한 행동(DQB). 도핑규정 위반, 심각한 안전 위반 또는 쥘리 과반수에 의해 경기임원이나 다른 선수에게 신체적 학대(규칙 6.12.6.4 참조) 사유로 실격 처리가 되었다면, 그 선수의 모든 경기의 모든 기록은 삭제하고 DSQ로 명시해야 한다.
- e) 벌칙은 황색, 녹색 또는 적색 카드를 제시함과 동시에 구두로 설명한다. 카드의 크기는 대략 70×100mm로 한다.
- f) 단체전에서 팀원 중 한명이 실격되었다면 순위를 매기지 않고 기록지에 "DSQ"라고 표시해야 한다.
- g) 벌칙 혹은 실격 발생 시, 쥘리는 기록지에 벌칙 혹은 실격사유를 반드시 명시하여야 한다.

**6.12.6.3 심각한 안전 위반**

- a) 선수가 총기를 위협하게 취급하거나 안전규칙을 위반하였다고 쥘리가 판단하면, 선수를 실격(DSQ) 처리하여야 한다 (6.2.2 참조).

**6.12.6.4 경기 임원 또는 선수의 신체적 폭행**

선수나 팀 임원이 쥘리, 레프리, 사선통제관, 기타 경기임원 또는 다른 선수를 움켜잡거나 밀치거나 난폭하게 치는 등의 유사한 행위를 한 때에는 그 대회와 향후 경기 참여를 배제시킬 수 있다. 이러한 신체적 폭행은 해당 행위구역에 대한 감독책임이 있는 쥘리장에게 보고하여야 한다. 1회 또는 그 이상의 폭행에 대한 목격자나 물증을 확인하여야 한다. 그 다음에 쥘리는 선수나 팀 임원을 그 대회에서 배제시킬 것인지 여부를 결정하여야 한다. 배제 처분을 받은 당사자는 결정사항에 대하여 소청 쥘리에게 소청할 수 있다.(6.16.6 참조) 쥘리 또는 소청 쥘리가 위험한 폭행이 향후로도 제재 또한 고려할 만한 것으로 판단하면 이들을 해당 경기에서 제외시키는 것에 추가하여 해당 사례를 ISSF 윤리위원회에서 향후 고려사항으로 참고토록 한다.(3.12.3.5 부록 "CE" 참조)

**6.13 기능결함**

**6.13.1** 총의 방아쇠를 당겼는데 실탄이 발사되지 않을 때 기능결함이 발생한다.

**6.13.2** 기능결함은 허용 또는 비허용 중 하나이다.

**6.13.2.1 허용 기능결함:**

- a) 실탄이 발사되지 않음
- b) 발사탄 또는 납탄이 총열에 박혔을 때 또는
- c) 총기가 정상적으로 기능하지 못하고 방아쇠가 당겨졌을 때

**6.13.2.2 비허용 기능결함:**

- a) 선수가 총의 노리쇠를 열었을 때
- b) 안전장치가 잠겨있을 때
- c) 선수가 올바르게 장전하지 않았을 때

- d) 선수가 방아쇠를 당기지 않았을 때
- e) 고장이 선수가 합리적으로 정정하여서 발생했다고 간주됐을 때

**6.13.3 총기 또는 실탄이 고장일 때** 선수는 이를 수리해서 사격을 계속하거나; 또는 허용 기능결함 시 선수는 본 규칙에 부합하는 다른 동일한 유형 및 구경의 총기를 이용하여 계속 사격할 수 있다. 총기 교체 시 표적검사가 될 수 있다.

**6.13.4** 10m, 50m 및 300m 소총 또는 권총의 예선·본선에서 고장 총기를 수리 또는 교체 시 추가시간은 허용하지 않으며, 허용 기능결함인 경우 총기수리 후 쥬리는 시사를 추가로 허용할 수 있다.

**6.13.5** 25m 권총 종목 기능결함에 관한 특별규칙은 규칙 8.9.3 참조

**6.13.6** 결선 시 기능결함에 관한 특별규칙은 6.17.1.6, 6.17.4.m, 6.17.5.l 참조

**6.13.7** 사선통제관이나 쥬리는 해당 기능결함이 사선 사고보고서 또는 기능결함 채점지 및 사선기록부에 기록되도록 조치하여야 한다.

**6.14 채점 및 기록 절차**

**6.14.1** RTS실에서는 모든 종목의 각 조, 스테이지 및 경기 종료 후 가능한 빨리 예비 기록결과를 사선 기록판에 게시하여야 한다.

**6.14.2** 향의시간 경과 후, 공식 최종기록을 주 게시판에 게시하여야 한다.

**6.14.3 기록지 배포 :** 조직위원회는 경기임원들, 참가선수팀 및 미디어에게 예비기록지 및 공식최종기록을 반드시 배포하여야 한다.

**6.14.4** 각각의 ISSF 대회 후, ISSF 본부는 전자(온라인) 공식 결과집을 게시한다. 각 대회의 공식 결과집에는 다음의 사항이 포함되어야 한다.

- a) 목 차
- b) 기록 증명 페이지는 TD와 모든 쥬리장의 서명이 있어야 함.
- c) 경기임원 리스트
- d) 국가/종목별 참가현황
- e) 경기일정표
- f) 메달리스트(성명 포함) 현황
- g) 국가별 메달(수) 획득현황
- h) 세계 신기록 및 타이(동점) 기록 수립현황 및
- i) ISSF 표준에 따른 결선 기록지에서의 종목 배열은 다음과 같다;
  - 1) 남자 10m, 50m 및 300m 소총,
  - 2) 남자 10m, 25m 및 50m 권총,
  - 3) 남자 트랩, 스킵트 및 더블트랩,
  - 4) 남자 10m 및 50m 러닝타겟,
  - 5) 여자 10m, 50m 및 300m 소총,
  - 6) 여자 10m 및 25m 권총,

- 7) 여자 트랩 및 스키트,
- 8) 여자 10m 러닝타켓,

**6.14.4.1** 이 결과지에는 ISSF ID 번호에서 사용하는 것과 동일한 성명 전체가 포함되어 있어야 한다. 선수 개인별 성(전체 대문자), 이름 전체(첫번째 문자만 대문자), 등번호 및 국적(공식 IOC 약자)

**6.14.4.2** 해당사항이 있을 경우 기록지에 다음과 같은 약자를 사용한다.

DNF	미완료 (Did not Finish)
DNS	미개시 (Did not Start)
DSQ	실 격 (Disqualification)
DQB	스포츠맨 답지 않은 행동으로 인한 실격 Disqualificiation for Unsportmanlike Behavior
WR	세계 신기록 (New World Record)
QWR	본선 세계 신기록 (New Qualification World Record)
EWR	세계 타이기록 (Equals World Record)
EQWR	본선 세계 타이기록 (Equals Qualification World Record)
WRJ	주니어 세계 신기록 (New World Record Junior)
QRWJ	주니어 본선 세계 신기록 (New Qualification World Record Junior)
EWRJ	주니어 세계 타이기록 (Equals World Record Junior)
EQWRJ	주니어 본선 세계 타이기록 (Equals Qualification World Record Junior)
OR	올림픽 신기록 (New Olympic Record)
EQR	올림픽 타이기록 (Equals Olympic Record)
OQR	올림픽 본선 기록 (Olympic Qualification Record)
EOQR	올림픽 본선 타이기록 (Equals Olympic Qualification Record)

**6.14.5** 정확성을 담보하기 위하여, RTS 주리는 공식 최종 기록지를 확인하고 서명을 하여야 한다.

**6.14.6** 사선통제관 및(또는) 주리는 발생한 모든 규정위반, 처벌, 상실탄, 기능결함, 허용초과시간, 재사격 또는 무효탄 등을 **사선 사고보고서**, 사선기록부, 출력띠에 명확하게 표시, 기록하여야 한다. 완성된 **사선 사고보고서**의 사본(IR 양식)은 즉각 채점 및 기록실로 보내야 한다. 매 경기종료 후 RTS 주리는 모든 기능결함 계산, 벌칙 등이 채점표에 정확히 기록되었는지 확인하여야 한다.

**6.14.7** 소총과 권총에서의 **감점**은 항상 위반사항이 발생한 시리즈 점수에서 감점 처리한다. 일반적 감점인 경우, 첫 시리즈의 최하 점수에서 감점한다.

**6.14.8** 최종 기록을 승인하기 전에 RTS 주리는 개인전 10위까지와 단체전 3위까지의 기록을 재검하여야 한다. EST를 사용한 경우는 주컴퓨터에 기록된 점수와 프린터 출력지의 점수 또는 독립메모리 출력(규칙 6.3.2.7)와 사선 사고보고서(IR) 또는 기능결함 양식에 의한 점수조정 증빙서류를

비교 및 확인하는 방법으로 재검하여야 한다.

**6.14.9**

**세계신기록**

세계신기록은 모든 ISSF 인정대회에서 일반규정 3.9 (6.1.2b 참조)에 따라 금메달이 수여되는 모든 ISSF 종목에서 수립된다.

**6.14.9.1**

올림픽 종목의 세계신기록은 결선기록만을 사용하는 결선에서 수립된다. 비올림픽 종목의 세계신기록은 총점합산을 통해 수립된다.

**6.14.9.2**

올림픽 신기록(OR)은 올림픽에서만 수립 될 수 있다.

**6.14.9.3**

올림픽 종목의 주니어 세계신기록은(WRJ)은 결선 점수만을 이용하는 결선에서 수립될 수 있다; 비올림픽종목 주니어 세계신기록은 점수합산을 통해 수립된다.

**6.14.9.4**

본선 세계 신기록(QWR)과 주니어 본선 세계 신기록(QWRJ)은 모든 올림픽 종목의 본선경기 점수합산의 결과로 수립된다.

**6.14.9.5**

ISSF 대회에서 세계기록이 수립되면 기술대표(TD)가 **세계기록 확인 절차 보고서**를 작성(규칙 3.12.3.6 부록R), ISSF 본부에 보고하여야 한다.

**6.15**

**동점분류**

**6.15.1**

**10m, 25m, 50m 및 300m의 개인 동점분류**

10m, 25m, 50m 및 300m 종목의 동점은 아래의 규칙에 따라 분류, 결정된다.

- a) **내10점이 많은 순**
- b) 동점이 분류될 때까지 마지막 시리즈부터 **시리즈(10발) 별로 역산하여 정수 최고점수**(내10점 또는 소수점 아님) 기록 순
- c) 여전히 동점이면, 마지막 발부터 시작하여 **매발 별로 역산하여 내10점 기록 순** (예: 내10점은 내10점이 아닌 10점보다 상위임)
- d) 여전히 동점이고 EST가 사용된 경우, 마지막 발부터 역산으로 소수점 기록 비교
- e) 여전히 동점이면, 같은 등위를 부여하고 선수 성의 알파벳 순 기록
- f) 10m 공기소총 또는 50m 소총복사의 예선 및 본선 종목에서 소수점까지 계산하는 방법이 사용될 때, 동점은 마지막 10발 시리즈 점수(소수점)가 높은 순으로, 다음은 마지막 발부터 소수점 기록순

**6.15.2**

**산탄총 종목의 동점** (산탄총 규칙 9.15 참조)

**6.15.3**

**러닝타겟의 동점** (러닝타겟 규칙 10.12 참조)

**6.15.4**

**결선 실시 올림픽 종목의 동점**

본선에서 소총 혹은 권총 결선에 진출할 선수가 동점일 경우는 규칙 6.15.1에 따라 동점을 분류한다.

6.15.5

**단체전 동점**

혼성 종목 본선을 포함하여 단체전에서 동점이 발생한 경우, 단체전에 참가한 모든 선수의 기록을 합산하여 개인 동점분류 절차에 따라 분류한다.

6.16

**항의 및 소청**

6.16.1

모든 항의 및 소청은 ISSF 규칙에 의해서 결정한다.

6.16.2

**구두 항의**

6.16.2.1

모든 선수나 팀 임원은 경기상황, 경기임원의 결정 또는 행위에 대해서 즉각 구두로 레프리, 사선통제관 또는 주리에게 항의할 수 있다.

항의사항은 다음과 같다.

- a) 경기진행 중, 선수나 팀 임원이 ISSF 규칙이나 경기 프로그램을 따르지 않는다고 간주할 때
- b) 경기 임원, 레프리, 사선통제관 또는 주리의 결정 또는 행위에 대해서 선수나 팀 임원이 동의하지 않을 때
- c) 선수가 다른 선수, 경기임원, 관중, 보도요원, 또는 다른 사람 또는 이유로 경기의 지연 또는 방해를 받았을 때
- d) 선수가 경기 중 사선 장비의 고장, 반칙의 설명 또는 기타 원인으로 오래 경기가 중단 또는 방해를 받았을 때
- e) 선수가 너무 짧은 사격시간을 포함 사격 시간에 관해서 부당한 일을 당했을 때.

6.16.2.2

레프리, 사선통제관 및 주리는 즉각 구두항의를 고려하여야 한다. 그들은 상황을 바로잡도록 즉각 행동을 취하거나 결정을 위해서 전체 주리가 참조토록 한다. 이 경우에 레프리, 사선통제관 또는 주리는 필요시 사격을 잠정 중지시킬 수 있다.

6.16.3

**서면항의**

**구두항의**에 대한 결정이나 조치에 **이의**가 있는 선수나 팀 임원은 누구나 주리에게 서면으로 항의할 수 있다. 선수나 팀 임원은 누구든지 구두 항의 과정을 생략하고 바로 **서면항의서**를 제출할 수 있다. 모든 서면항의는 문제시 된 사안이 발생한 시점을 기준하여 20분(산탄총은 10분) 이내에 제출되어야 하며, 항의료를 납부하여야 한다. 서면항의서와 소청은 ISSF 항의 양식(양식 6.19)에 따라 제출하여야 한다.

6.16.4.

항의 및 소청을 주리에게 서면으로 제출 시, 항의료는 다음과 같다.

- a) 항의 : 50유로
- b) 항의 결정에 대한 소청 : 100유로
- c) 완성된 항의양식이 주리에게 전달되면 항의료가 발생하며 가능한

빨리 쥬리나 조직위원회에 납부하여야 한다. 또한;

- d) 항의나 소청이 인정되면 항의료는 반드시 반환되어야 하고, 기각 되면 조직위원회로 귀속된다.

### 6.16.5 **채점항의**

해당 표적의 점수 및 발사탄 수에 대한 RTS(기록 타이밍 및 채점)쥬리의 결정은 최종적이며 소청할 수 없다.

#### 6.16.5.1 **채점항의 시간**

기록에 대한 모든 항의는 예비기록이 사선 점수판에 게시된 후 10분 이내에 제출되어야 한다.(규칙 6.4.2.i) 사선 점수판에는 기록 항의 마감시간이 게시되어야 한다. 채점에 대한 항의 접수 장소는 공식 프로그램에 포함되어야 한다.

#### 6.16.5.2 **전자표적 (EST) 채점 항의**

**특정탄의 EST 기록에 이의**가 있을 경우, 다음 발(25m 종목은 시리즈)을 사격하기 전, 또는 그것이 마지막 발일 경우는 격발 3분 이내에만 항의가 허용된다. 단, 종이밴드나 고무밴드가 진행되지 않거나 기타 표적이 고장난 경우에는 이 조건이 적용되지 않는다.

- a) 항의가 발사탄의 점수에 관한 사안일 경우, 선수는 그 경기 외에 마지막에 추가로 1발 더 사격하도록 하고, 항의가 인정되고 항의된 탄을 확인하지 못하면 이 추가탄을 인정한다.
- b) 기록실 쥬리가 항의된 탄을 검사 결과 그 점수가 소수점으로 0.2 점 범위 내의 차이일 경우 그 항의는 인정되지 않는다.
- c) 항의하는 발사탄의 점수가 0점이거나 기록되지 않은 것 이외의 점수에 대한 항의로서 인정되지 않을 경우 점수에서 2점 감점하고 항의료를 납부하여야 한다.
- d) 팀 임원이나 선수는 의심이 가는 탄에 대한 결정사항을 알 권리가 있다.
- e) EST가 사용되는 50m 예선 또는 본선경기에서 9.5점 이상의 탄에 대해서는 항의를 할 수 없다.
- f) 결선에서는 점수 또는 발사탄의 수에 관한 항의는 허용하지 않는다.(규칙 6.17.1.7)

### 6.16.6 **소 청**

쥬리의 결정에 동의 못할 경우, 해당 사항을 소청쥬리에 소청할 수 있으나, 결선에서 결선 항의쥬리(6.17.1.10 d)가 결정한 사항과 점수나 발사탄수(6.16.5)에 대해 RTS 쥬리가 결정한 사항은 소청할 수 없다. 이러한 소청은 쥬리의 결정이 발표되고 30분 이내에 팀 대표 또는 대리인이 서면으로 제출하여야 한다. **소청쥬리의 결정은 최종적이다.**

- 6.16.7** 서면항의와 서면소청에 관한 **모든 결정서의 사본**은 TD에 의해서 ISSF 사무총장에게 TD의 최종보고서와 함께 제출하여 해당 분과위원회와 기술위원회에서 검토하도록 한다.
- 6.17** **올림픽 소총 및 권총 종목의 결선**
- 6.17.1** **일반 결선경기 절차**
- 6.17.1.1** **결선을 위한 본선.** 모든 선수들은 해당 종목의 결선진출자는 가리기 위해 본선경기(규칙 3.3.2.3 및 3.3.4)를 거친다. 6명의 고득점자가 결선에 참가하는 남자 25m 속사권총을 제외하고, 모든 종목은 본선에서 최고 득점을 한 상위 선수 8명이 결선에 진출한다.
- 6.17.1.2** **결선사대** 결선 출전자 명단(Finals Start List)이 발표되면 컴퓨터에 의해서 무작위 자동 추첨으로 결정되는 순서에 따라 결선사대가 부여된다. 10m 및 50m 사대는 R1-A-B-C-D-E-F-G-H-R2로 표시되어야 한다. 25m 여자 권총 결선 표적은 A-B-R1-D-E/F-G-R2-I-J로 표시되어야 한다. 예비 사대는 R1과 R2에 배치된다.
- 6.17.1.3** **도착 보고 및 시작 시간.** 결선 시작시간은 수석통제관(CRO)이 첫 번째 본사 탄/시리즈를 위한 구령을 하면서 시작된다. 선수는 결선 준비 구역에 도착하여 결선 개시시간 30분 전에 신고하여야 한다. 선수가 지정된 시간 내에 신고하지 못하면 첫 번째 본사탄/시리즈에서 2점/히트 감점된다. 선수는 결선을 완료할 수 있는 충분한 실탄을 포함한 장비, 경기복장 및 시상식에서 착용할 만한 국가 단체 유니폼을 지참하고 참가를 보고하여야 한다. 주리는 모든 결선 참가자가 출석하고, 기록시스템 및 기록판에 그들의 성명, 국가가 정확히 기록되었는지 확인한다. 주리는 선수가 신고를 끝나자마자, 보고시간 중에 선수들의 장비검사를 종료하여야 한다.
- 6.17.1.4** **지각.** 선수가 지정된 보고시간 경과 후, 10분 이내에 준비구역에 신고하지 못하면 결선에 참가할 수 없으며, 첫 번째 결선 탈락자로 기록하고 DNS(불참)로 표시한다. 선수가 전혀 신고하지 않으면 결선 첫 번째 탈락자는 7위(25m 남자 속사권총은 5위)부터 시작된다.
- 6.17.1.5** **채점.** 본선 점수는 결선 시의 선수 사대(위치)를 결정할 뿐 결선 점수에 포함하지 않는다. 본 규칙에 의거, 결선 점수는 0점부터 시작한다. 위반 사항에 대한 감점 또는 벌칙은 위반사항이 발생한 결선 점수/시리즈에서 적용한다. 0점 이하의 점수는 기록하지 않는다.  
(예: 3-1점 감점은 2점, 0-1점 감점은 0점)
- 6.17.1.6** **10m 및 50m 결선 기능결함.** 1발씩 단발사격 중에 허용 기능결함이 발생(규칙 6.13.2) 하면 해당선수에게 총기 수리 또는 교환을 위하여 최대 1분을 시간을 허용하며, 그 후에 재사격을 지시한다. 선수가 5발 시리즈

중에 허용 기능결함이 발생하고 1분 이내에 수리 또는 교환하면 그 시리즈 때 사격한 탄은 유효하고, 수리나 교환에 소요된 시간을 추가하여 그 시리즈를 계속할 수 있으나, 이 추가시간은 1분을 초과할 수 없다.

6.17.1.7

**점수항의.** 결선에서 점수나 발수에 관한 항의는 허용하지 않는다.

6.17.1.8

**결선 중 EST 관련 불만제기.**

- a) 선수가 시사하는 동안 시사탄이 표적에 기록되지 않는다고 하는 경우, 선수에게 그 표적에 다시 사격하도록 지시하여야 한다. 만약 그 탄이 기록이 되면 결선은 그대로 진행한다. 그 탄이 기록되지 않거나 종이/고무 띠가 내려가지 않는 것에 대한 불만이 있을 때는 CRO는 모든 선수에게 **“STOP...UNLOAD”** 라 구령하고 해당 선수를 예비 사대에 이동시킨다. 선수가 예비사대로 이동한 즉시, CRO는 모든 선수에게 2분의 준비시간을 주고, 그 다음에 결선을 위한 준비 및 시사시간부터 다시 시작한다.
- b) 본사 탄/시리즈 중 예기치 않은 0점(또는 상실탄)에 대한 불만에 대해서는 3명의 주리(책임주리, 두번째(second) 경기주리 그리고 한명의 카록RTS주리)가 상실탄인지 표적결함인지를 판단하여야 한다(표적을 검사하기 위해 주리가 CRO에게 사격중지를 지시 할 수 있다). 주리가 상실탄임을 확인하는 분명한 단서를 발견하지 못한다면 선수에게 다른 본사탄(10m/50m) 또는 한발(25m 권총 여자 시리즈) 또는 시리즈(25m 속사권총) 사격을 지시 할 수 있다. 추가 본사탄이 기록되면 예기치 않은 0점(또는 상실탄)을 대체하여 채점되고 경기를 재개한다. 25m 남자속사 결선에서는 반복된 시리즈 점수가 기존 시리즈를 대체한다.
- c) 설명되지 않는 상실된 탄이 표적에 기록되지 않으면 선수는 예비 사대로 이동해야 한다(25m 속사권총의 경우 다른 표적그룹으로). 10m 또는 50m 결선의 경우, 예비사대로 이동한 선수에게 2분의 준비 및 시사 시간이 주어져야 한다. 모든 선수들이 본사를 재개하기 전, 이동한 선수는 구령에 맞추어 문제된 본사탄, 본사 시리즈 또는 재사격 시리즈를 사격한다.
- d) 경기가 지체되는 동안 다른 결선 참가자들은 조준연습 및 공격발이 허용된다. 설명이 안되는 상실탄 문제 해결을 위해 5분 이상 지체한 경우, 10m 및 50m 종목의 모든 선수들에게 본사가 재개되기 전 2분의 시사 시간을 부여하여야 한다.

6.17.1.9

**결선사격장 장비.** 결선 사격장은 경기 임원, 선수, 코치 및 관중에게 결과를 보여주는 전자 기록판, 결선 진출 선수들이 볼 수 있는 초읽기 시계 및 확성기 시스템을 비치하여야 한다. 모든 결선 선수가 초읽기 시계

를 보지 못한다면 모든 결선선수가 명확히 볼 수 있도록 통제된 시간을 모니터를 통하여 볼 수 있도록 하여야 한다. 결선 경기장에 근무 중인 주리, 사선통제관, 코치 및 예선 탈락용 선수를 위한 의자를 준비하여야 한다.

**6.17.1.10**

**결선 임원.** 결선의 진행 및 감독은 다음의 인원으로 행한다.

- a) **수석통제관(CRO).** ISSF의 A급 또는 B급 심판자격증을 보유한 숙련된 수석통제관이 결선을 운영한다.
- b) **경기주리.** 경기주리는 결선진행을 감독한다. 주리장이 본인이나 다른 주리를 결선 책임 주리로 지명한다.
- c) **RTS 주리.** 결선 기록 처리과정을 관찰하기 위하여 RTS 주리 중 1명이 있어야 한다.
- d) **결선 항의주리.** 기술대표 및 주리장이 지명한 소청 주리 1명, 결선 책임 주리 그리고 경기주리 1명이 결선 항의주리 역할을 하고 결선 시행 중에 제기된 항의에 대해 판정을 내린다. 결선항의 주리의 결정에 대한 소청은 허용되지 않는다.
- e) **사선통제관(RO).** 결선 진행 중 안전을 위한 총기의 검사, 결선 참가 선수들과 코치들을 경기구역(FOP)으로 또는 부터 안내하고, 결선 중 발생하는 모든 기능결함을 취급하며 CRO를 보좌하는 숙련된 사선통제관 1명 또는 2명을 임명한다.
- f) **기술임원(들).** 공식기록 제공자는 EST와 도표화면을 준비, 운용하고 기술 문제에 관해서 주리에게 의견을 제시할 기술임원을 지명한다.
- g) **아나운서.** ISSF나 조직위원회에서 공식 지명하고 CRO와 같이 일하면서 결선참가선수의 소개, 점수의 방송, 관중에게 정보를 제공.
- h) **음향 기술자.** 결선 동안 음향 및 음악 시스템 연출을 위한 숙련된 기술자.

**6.17.1.11**

**결선 운영 및 음악**

결선의 완벽한 연출을 위해 관람객 및 TV 시청자에게 선수와 선수 경기력을 가장 흥미롭고 재미있게 전달하는 방법으로 색, 빛, 음악, 아나운싱, 해설, 무대 배치 및 수석통제관 구령을 사용하여야 한다.

**6.17.1.12**

**결선 참가자 소개.** 시사 시간 또는 시사 시리즈 후 소총선수는 그 자세로 있어도 되나 소총을 어깨에서 내려놓고 얼굴을 관중과 TV 카메라 쪽으로 돌린다. 권총 선수는 총을 내려놓고 관중 쪽으로 돌아선다. 아나운서는 선수의 성명, 국가 및 각 선수의 간단한 사항을 소개한다. 이어서 CRO와 경기주리를 소개해야 한다.

**6.17.1.13**

**결선 규칙 및 절차**

- a) 본 규칙(6.17)에 포함되지 않은 모든 사항은 ISSF 일반 기술규칙

및 각 종목의 기술규칙을 적용한다.

- b) 준비구역에서 보고를 한 다음, 결선 참가선수들 또는 코치들은 본인의 총기와 장비를 결선 개시시간 18분 전(25m 권총은 15분 전)에 본인의 사대에 놓도록 하여야 한다. 총기상자와 장비 용기는 FOP(경기구역)에 놓아서는 안된다. 선수들과 코치들은 그 후에 준비구역으로 이동하여 워업과 소개를 위해서 본인 사대로 나갈 때까지 대기한다.
- c) 소총 결선선수가 준비구역으로부터 사대로 나갈 때는 완전한 사격 복장을 착용하고 상의 및 하의를 전부 잠그고 걸어 나와야 한다.
- d) 선수는 사선에 입장 후 본인의 총기를 취급, 잡고 조준연습을 할 수 있으나 안전기를 제거하거나 공격발을 하면 안 된다.  
**"PREPARATION AND SIGHTING TIME...START" 또는 "PREPARATION BEGINS NOW(25m 권총)"** 의 구령이 있기까지 공격발은 할 수 없다.
- e) 결선에서 공격발은, 25m 속사권총 결선 시 6.17.4에 의해서 공격발이 허용되는 것을 제외하고는, 준비 및 시사시간, 자세전환 및 시사 시간 또는 준비기간 동안에만 허용된다. 기타 시간 중에 공격발을 하면 10m/50m 결선에서는 1점 감점, 25m 권총 결선에서는 1히트(Hit) 감점된다.
- f) 수석통제관의 "LOAD" 혹은 "START" 구령이 있기 전에 소총이나 권총에 장전을 하면 안 된다. 이는 준비 및 시사시간을 의미하며, "LOAD" 구령이 없을 시 "START" 구령 역시 장전하는 것을 허가한다. 준비 및 시사준비 및 시사 장전(LOAD)이라함은 모든 실탄과 실탄이 들어있는 탄창이 총기에 닿는 것을 의미한다.(6.2.3.4 참조)
- g) 결선에서 총을 잡고 조준 연습하는 것은, **"ATHLETES TO THE LINE (선수 사대로 입장)"** 이라는 구령부터 선수소개 시를 제외하고는, **"STOP...UNLOAD(사격중지... 실탄제거)"**라는 구령이 있을 때까지만 허용된다.
- h) 10m/50m에서 결선 참가선수가 **"PREPARATION AND SIGHTING TIME...START"** 구령 전이나 **"FOR THE SIGHTING SERIES...LOAD"** 구령 전에 실탄을 장전하고 격발하면 실격된다.
- i) 결선 참가선수가 **"PREPARATION AND SIGHTING TIME...STOP"** 구령 또는 **"CHANGE-OVER AND SIGHTING TIME...STOP"** 구령 이후 및 다음 경기 시리즈를 위한 **"START"** 구령 이전에 사격하면 그 발사탄은 본사탄으로 계산하지 않고 첫 번째 본사점수에서 2점 감점하여야 한다.

- j) 25m 속사 권총 결선 참가선수가 시리즈 신호인 녹색 표시등이 켜지기 전에 사격하면 그 전체 시리즈는 0히트(hit)로 기록된다. 25m 여자 권총 결선 참가선수가 시리즈 신호인 녹색 표시등이 켜지기 전에 사격하면 그 탄은 상실탄으로 기록되고 1히트(hit) 감점 처리한다.
- k) 결선 참가선수가 시리즈나 단발사격 시 초과탄을 격발하면 그 발사탄은 무효 처리하고 최종 유효탄에서 2점 감점하여야 한다.
- l) 경사나 기능결함으로 인한 문제해결/재사격과 관련이 없는 결선 참가선수가 장전하여 격발하면 그 탄은 무효처리 된다. 이러한 부주의한 실수에는 벌칙이 없다.
- m) 안전기는 준비 및 시사시간이 시작될 때까지 선수의 총기에 삽입되어 있어야 한다. 안전기는 준비 및 선수 탈락 혹은 경기 종료 시 삽입되어 있어야 한다. 결선 중 탈락된 선수는 본인의 총기를 사대, 의자 혹은 장비상자(3자세)에 내려놓고 격발장치를 개방한 후 총구를 전방을 향하여 놓고 안전기를 삽입하여야 한다. 사선통제관은 안전기가 삽입되었는지를 확인하여야 한다. 입상자는 결선 종료 직후 총을 들고 포즈를 취할 수는 있으나 안전기가 삽입되고 사선통제관이 확인할 때까지 사대에서 총기를 치울 수 없다. 선수가 부주의로 안전기 삽입을 하지 않았다면, 사선통제관은 선수가 잘못을 시정하고 안전기 삽입토록 지시할 권한이 있다.
- n) 비언어적 코칭은 모든 결선에서 허용된다. 언어적 코칭은 3자세 소총 결선 자세전환 동안에만 허용된다.

#### 6.17.1.14

**입상자 소개.** 수석통제관(CRO)이 **“RESULTS ARE FINAL.(결선 결과는 확정)”** 이라고 선언한 후 주리는 세명의 입상자들을 경기구역에 모이게 하고 아나운서는 다음과 같이 발표한다.

**“THE BRONZE MEDAL WINNER, REPRESENTING(NATION), IS(NAME)”**  
**“THE SILVER MEDAL WINNER, REPRESENTING(NATION), IS(NAME)”**  
**“AND THE GOLD MEDAL WINNER, REPRESENTING(NATION), IS(NAME)”**

#### 6.17.2

##### **결선-10m 공기소총 및 10m 공기권총(남·여)**

(주) 본 규칙에 표시한 시간계획은 지침으로 준비된 것으로 결선을 수행하기 위한 세부 시간계획은 ISSF 본부에서 입수 가능한 **“Command and Announcements for Finals(결선 구령 및 발표)”** 문서 참조.

기술규칙

<p>a) 결선 구성</p>	<p>결선 참가선수는 5발씩 2시리즈 사격(시리즈별 250초) 그 후 구령에 따라 1발씩 단발(50초)로 총14발 사격. 12번째 사격 종료 후 최하점수의 선수는 탈락. 금, 은메달이 결정될 때까지 매2발 사격마다 1명씩 탈락. 총24발의 결선사격을 함.</p>
<p>b) 채 점</p>	<p>결선 채점은 득점 원을 10등분한 소수점 점수로 함. 각 선수의 누적 점수로 최종등위가 결정되며 동점은 경사로 분류. 첫 본사 사격전에 위반 사항 발생 시, 첫 본사 점수에서 감점. 기타 위반에 대한 감점은 위반사항이 발생한 점수에서 감점.</p>
<p>c) 장비 준비시간 18분 전</p>	<p>결선 개시 18분 전까지 선수 또는 코치는 총 및 장비를 사대에 옮겨 놓을 수 있음. 총 케이스나 장비 가방은 경기구역 내에 둘 수 없음.</p>
<p>d) 영업 시간 13분전</p>	<p>경기 개시시간 13분 전에 <b>“ATHLETES TO THE LINE (선수 입장) ”</b> 라는 CRO 구령으로 선수들 사대로 입회. 2분 후 <b>“FIVE MINUTES PREPARATION AND SIGHTING TIME...START (5분간 준비 및 시사...사격개시) ”</b> 란 CRO 구령으로 준비 및 시사시간 개시. 이 시간 중에 선수는 무제한 시사 가능. 준비 및 시사시간 종료 30초 전에 CRO가 <b>“30 SECONDS (30초전)”</b> 구령. 5분 경과후 CRO는 <b>“STOP...UNLOAD (사격중지...실탄제거) ”</b> 구령. 시사 중에는 점수 발표를 하지 않음.</p>
<p>e) 선수 소개 5분 30초 전</p>	<p><b>“STOP...UNLOAD”</b> 란 구령 후 소총 선수는 본인의 총에서 실탄 제거, 안전기 삽입 후 벤치에 내려놓고 소개를 위하여 관중을 향함. 사선통제관은 총의 격발장치가 개방되고 안전기가 삽입되었는지 확인. 선수는 소개하는 동안 본인 위치에 머물 수 있으나 총을 어깨에서 내려놓고 머리를 돌려 관중과 소개를 비춰 주는 TV 카메라를 향해 얼굴을 돌림. 모든 선수들의 소총은 소개가 끝날 때까지 어깨에서 내려놓아야 함.</p> <p><b>“STOP...UNLOAD”</b> 란 구령 후 권총 선수는 본인의 총에서 실탄 제거, 안전기 삽입 후 벤치에 내려놓고 소개를 위하여 관중을 향함.</p> <p>사선통제관은 총의 격발장치가 개방되고 안전기가 삽입되었는지 확인.</p> <p>선수의 총기를 검사 후 아나운서는 규칙 6.17.1.12에 따라 결선 참가선수, CRO 및 결선 책임주리를 차례로 소개.</p>

<p>f) 최종 준비시간</p>	<p>선수 소개 후 즉시, CRO는 <b>“TAKE YOUR POSITIONS (선수 사대로)”</b> 구령. 표적과 기록판은 본사(Match Shots)로 전환. 60초 후 CRO는 본사 첫번째 시리즈 사격을 위한 구령 시작</p>
<p>g) 제1차 결선 스테이지 2×5발 제한시간: 시리즈별 250초  결선사격 개시 시간 0:00분</p>	<p>CRO는 <b>“FOR THE FIRST COPETITION SERIES...LOAD (본사 첫 시리즈...실탄장전)”</b> 구령. 5초 후 CRO는 <b>“START (사격 개시)”</b> 구령. 선수는 250초 내에 5발을 사격. 250초 경과 시점 또는 모든 선수가 5발 사격 종료시점에 CRO는 <b>“STOP (사격 중지)”</b> 구령. <b>“STOP”</b> 구령 직후, 아나운서는 15~20초 동안 현재 선수의 순위, 주목할 만한 선수의 점수 발표. 각 개인의 점수 발표는 하지 않음. 아나운서의 발표가 끝나면 바로 CRO는 <b>“FOR THE NEXT COMPETITION SERIES...LOAD (본사 다음 시리즈...실탄장전)”</b> 라 구령하고 5초 후 <b>“START”</b> 구령. 250초 경과 시점 또는 모든 선수가 5발 사격 종료시점에 CRO는 <b>“STOP”</b> 구령. 아나운서는 다시 선수의 순위 변화 등에 관해 발표하고 다음부터 단발 사격이 시작되며 매2발의 단발사격이 끝날 때마다 최하위 선수가 탈락됨을 설명.</p>
<p>h) 제2차 결선 스테이지 단발 사격 14×1발 제한시간: 각발당 50초</p>	<p>아나운서의 발표가 끝나면 바로 CRO는 <b>“FOR THE NEXT COMPETITION SHOT...LOAD”</b> 라 구령하고 5초 후 CRO는 <b>“START”</b> 구령. 선수는 50초 이내에 사격. 50초경과시점에 CRO는 <b>“STOP”</b> 구령. 아나운서는 선수의 점수에 대해서 설명. 아나운서의 설명이 끝나는 즉시, CRO는 <b>“FOR THE NEXT COMPETITION SHOT...LOAD”</b> 구령. 5초 후에 CRO는 <b>“START”</b> 구령. 이 순서는 14발의 단발사격을 포함, 총24발(2X5발 시리즈와 14단발)의 사격 종료 시까지 지속. 24번째 사격이 끝나면 CRO는 <b>“STOP...UNLOAD”</b> 구령. 사선통제관은 총의 격발장치가 열려있고 안전기가 꽂혀 있는지를 확인.</p>
<p>i) 순위결정</p>	<p>모든 결선선수가 12발의 사격 종료 후 최하순위(8위) 선수 탈락. 최하위 선수는 다음 순서/절차에 따라 계속 탈락; 14발 후(7위) / 16발 후(6위) / 18발 후(5위) / 20발 후(4위) 22발 후(3위-동메달 결정) 24발 후(2위 및 1위-금메달 및 은메달 확정)</p>
<p>j) 동점 분류</p>	<p>탈락될 최하위 선수가 동점일 경우, 동점인 선수만 동점이 분류될 때까지 1발씩 경사 실시. 경사를 위해 CRO는 즉시 동점 선수의 성을 부르고, 정상 사격절차와 구령에 따라 경사 사격 실시. 아나운서는 동점이 분류될 때까지 별도의 언급을 하지 않음.</p>
<p>k) 결선 완료</p>	<p>최종 2명의 선수가 24번째 사격을 마치고 동점 혹은 항의가 없으면 CRO는 <b>“STOP...UNLOAD”</b> 구령 후 <b>“RESULTS ARE FINAL (결과 확정)”</b> 선언. 주리는 입상자 3명을 경기구역(FOP)으로 불러 모으고 아나운서는 즉각 동, 은, 금메달 선수 발표(규칙 6.17.1.14)</p>

6.17.3 결선 - 50m 소총3자세(남/여)

<p>a) 결선 구성</p>	<p>결선은 슬사, 복사, 입사 순으로 사격. 자세별 각15발의 사격으로 구성. 선수는 시리즈 당 제한시간 200초 이내 5발 사격하는 슬사 3 시리즈로 시작. 7분간의 자세교환 및 시사시간 후 시리즈 당 150초의 3×5발 복사 사격 실시. 9분간의 자세교환 및 시사시간 후 시리즈 당 250초의 2회×5발 입사 사격 실시. 10발(2회×5발)의 입사 종료 후, 최하위 선수 2명 탈락. 입사 자세로 5발 단발사격(매발 50초) 실시. 금메달 결정 위해 2명의 선수가 남을 때까지 매 단발 사격후 최하위 선수 1명씩 탈락. 결선 총 사격발수는 45발임.</p>
<p>b) 채 점</p>	<p>결선 채점은 각 표적의 득점 원을 10등분한 소수점 점수로 함. 각 선수의 누적 점수로 최종 순위가 결정되며 동점은 경사로 분류. 첫 본사 사격전에 위반사항 발생 시, 첫 본사 점수에서 감점. 기타 위반에 대한 감점은 위반사항이 발생한 점수에서 감점.</p>
<p>c) 장비 준비시간 18분 전</p>	<p>결선 개시 18분 전까지 선수 또는 코치는 총기 및 장비를 사대에 옮겨 놓을 수 있음. 자세 전환에 필요한 모든 총기부속 및 장비는 결선 경기 중 선수의 사대에 놓아두는 1개의 용기에 넣어 두어야 함.</p>
<p>d) 준비/시사 슬사 (5분) 개시 13분 전</p>	<p>경기 개시시간 13분 전에 <b>“ATHLETES TO THE LINE (선수 입장) ”</b> 라는 CRO 구령으로 선수들 사대로 입회. 사대에 들어간 선수는 본인의 소총을 취급하고, 슬사 자세를 취하고 조준연습을 할 수 있으나 안전기를 제거하거나 공격발을 할 수 없다. 2분 후 <b>“FIVE MINUTES PREPARATION AND SIGHTING TIME...START (5분간 준비 및 시사...사격개시) ”</b> 란 CRO 구령으로 준비 및 시사시간 개시. 이 시간 중에 선수는 안전기를 빼고 공격발 및 무제한 시사 실시. 준비 및 시사시간 종료 30초 전에 CRO <b>“30 SECONDS (30초전)”</b> 구령. 5분 경과후 CRO는 <b>“STOP...UNLOAD (사격중지...실탄제거) ”</b> 구령. 시사 중에는 점수 발표를 하지 않음. <b>“STOP...UNLOAD”</b> 란 구령 후 선수 소개를 위해 본인의 총에서 실탄 제거 후 안전기 삽입. 사선통제관은 총의 격발장치가 개방되고 안전기가 삽입되었는지 확인. 선수는 소개하는 동안 본인 위치에 머물 수 있으나 총을 어깨에서 내려 놓고 머리를 돌려 관중과 소개를 비취 주는 TV 카메라를 향해 얼굴을 돌림.</p>
<p>e) 선수 소개 5분 30초전</p>	<p>선수의 총기를 검사 종료 후 아나운서는 규칙 6.17.1.12에 따라 결선 참가선수, CRO 및 결선 책임 주리를 차례로 소개. 모든 결선선수들의 소총은 선수들의 소개가 끝날 때까지 어깨에서 내려 놓은 상태로 있어야 함.</p>

<p>f) 슬사 사격 3×5발 시리즈 제한시간 : 시리즈 당 200초</p> <p>결선사격 개시 0:00분</p>	<p>선수 소개가 끝나는 즉시, CRO는 <b>“TAKE YOUR POSITIONS (선수 사대로)”</b> 라 구령. 60초 휴지 후 CRO는 <b>“FOR THE FIRST COPETITION SERIES...LOAD (본사 첫 시리즈...실탄장전)”</b> 구령. 5초 후 CRO는 <b>“START (사격 개시)”</b> 구령. 선수는 200초 내에 슬사 자세로 5발을 사격. 200초 경과 시점 또는 모든 선수가 5발 사격 종료시점에 CRO는 <b>“STOP (사격 중지)”</b> 구령. <b>“STOP”</b> 구령 직후, 아나운서는 15~20초 동안 현재 선수의 순위, 주목할만한 선수의 점수 발표. 각 개인의 점수 발표는 하지 않음. 아나운서의 발표가 끝나면 바로 CRO는 <b>“FOR THE NEXT COMPETITION SERIES, LOAD (본사 다음 시리즈...실탄장전)”</b> 라 구령하고 5초 후 <b>“START”</b> 구령. 200초 경과 시점 또는 모든 선수가 5발 사격 완료시점에 CRO는 <b>“STOP...UNLOAD (사격중지...실탄제거)”</b> 구령. 사선통제관은 소총의 격발장치가 해제되고 안전기가 삽입되었는지를 확인.</p>
<p>g) 자세전환 및 시사 복사 (7분)</p>	<p>CRO는 <b>“STOP...UNLOAD”</b> 구령 직후 이어서 <b>“SEVEN MINUTES CHANGEOVER AND SIGHTING TIME...START (7분간 자세전환 및 시사 시작)”</b> 란 구령을 하고 자세전환 및 시사 시작. 이 구령 이후에 선수는 복사 자세를 준비하고 총에서 안전기를 뺀 후 조준 및 무제한 시사 실시. 자세전환이 시작되면 아나운서는 선수들의 슬사 자세의 점수와 순위를 발표하고 각 선수의 주요 경력을 소개. 자세전환 및 시사시간 종료 30초 전에 CRO는 <b>“30 SECONDS (30초 전)”</b> 구령. 7분 경과시점에 CRO는 <b>“STOP (사격 중지)”</b>라 구령. 그 다음 30초의 휴지 동안 기술임원은 표적을 본사 사격으로 전환함.</p>
<p>h) 복사 사격 3×5발 시리즈 제한시간: 시리즈당 150초</p>	<p>30초 후 CRO는 <b>“FOR THE NEXT COMPETITION SERIES...LOAD”</b> 라 구령하고, 5초 후 <b>“START”</b> 라 구령. 복사 자세로 시리즈별 150초간 5발 사격. 복사 총3개 시리즈(3×5발)가 완료될 때까지 동일한 구령 절차와 아나운서의 설명이 진행됨. 3회의 시리즈 종료되면 CRO는 <b>“STOP...UNLOAD”</b> 라 구령. 사선통제관은 총기의 격발장치가 개방되고 안전기가 삽입됐는지 확인.</p>

<p><b>l) 자세전환 및 시사 입사 (9분)</b></p>	<p>CRO의 <b>“STOP...UNLOAD”</b> 구령에 이어 <b>“NINE MINUTES CHANGEOVER AND SIGHTING TIME...START (9분간 자세전환 및 시사 시작)”</b> 구령으로 선수는 자세전환 및 시사 시작. 이 구령 이후에 선수는 입사 자세를 취하고 총에서 안전기를 빼고 조준 및 무제한 시사 실시.                  자세전환이 시작되면 아나운서는 선수들의 슬사 및 복사 종료 후의 점수와 순위 설명.                  자세전환 및 시사 시간 종료 30초 전에 CRO는 <b>“30 SECONDS (30초 전)”</b> 라 구령.                  9분 경과시점에 CRO는 <b>“STOP (사격 중지)”</b> 라 구령. 다음 30초의 휴지 동안 기술임원은 표적을 본사 사격으로 전환.</p>
<p><b>j) 입사 사격 2×5발 시리즈 5×1발 제한시간: 시리즈당 250초  단발사격 제한시간 1발당 50초</b></p>	<p>30초 후 CRO는 <b>“FOR THE NEXT COMPETITION SERIES...LOAD (본사 다음 시리즈...실탄 장전)”</b> 라 구령. 5초 후 CRO는 <b>“START (사격 개시)”</b> 구령. 입사 자세로 시리즈별 250초간 5발 사격.                  입사 총2개 시리즈(2×5발)가 완료될 때까지 동일한 절차의 구령과 아나운서의 설명이 진행됨.                  2회 시리즈 종료되면 CRO는 <b>“STOP (사격 중지)”</b> 구령. 이후 7위와 8위 선수 2명이 동시 탈락. 아나운서는 탈락된 선수에게 수고했음을 표시하고 성적을 해설.                  아나운서의 해설 직후, CRO는 <b>“FOR THE NEXT COMPETITION SHOT, LOAD(본사 다음발...실탄 장전)”</b> 라 구령.                  5초 후 <b>“START (사격 개시)”</b> 라 구령.                  1발당 사격시간은 50초임. 선수는 사격시간을 알리는 초읽기 표시가 계속적으로 이용 가능하여야 함.                  50초 경과시점 또는 전 선수가 사격을 완료시점에 CRO는 <b>“STOP (사격 중지)”</b> 구령. 아나운서는 탈락자를 확인하고 성적 결과를 발표.                  CRO와 아나운서는 마지막 발이 금메달과 은메달을 결정할 때까지 동일한 구령과 해설을 지속함.</p>
<p><b>k) 순위결정</b></p>	<p>두 번째 입사 시리즈(총40발) 종료 후 선수 2명(7~8위) 동시 탈락.                  이어지는 매 5발의 단발사격 후 최하등위 1명씩 탈락;                  41발 후(6위) / 42발 후(5위) / 43발 후(4위)                  44발 후(3위-동메달 결정)                  45발 후(2위 및 1위-금메달 및 은메달 확정)</p>
<p><b>l) 동점 분류</b></p>	<p>탈락될 최하위 선수가 동점일 경우, 동점인 선수만 동점이 분류될 때까지 1발씩 경사 실시. 경사를 위해 CRO는 즉시 동점 선수의 성과 사대번호를 부르고, 정상 사격절차와 구령에 따라 경사 사격 실시. 아나운서는 동점이 분류될 때까지 별도의 언급을 하지 않음.                  7위와 8위가 동점일 경우, 마지막 5발 시리즈의 점수로 동점분류 한 후 다음의 5발 시리즈로 넘어간다.</p>

<p>m) 결선 완료</p>	<p>최종 2명의 선수가 마지막 사격을 마치고 동점 혹은 항의가 없으면 CRO는 <b>“STOP...UNLOAD”</b> 구령 후 <b>“RESULTS ARE FINAL (결과 확정)”</b> 선언.                  주리는 매달 입상자를 경기구역(FOP)으로 불러 모으고, 아나운서는 즉각 금, 은, 동메달 선수 발표(규칙 6.17.1.14)</p>
<p>n) 자세 전환</p>	<p>선수는 CRO가 자세변환 및 시사 시간의 <b>“START”</b> 구령을 하기 전에는 다음 자세로 전환을 시작할 수 없음. 첫 위반 시 경고가 주어지며 두 번째 위반 시는 다음 시리즈의 첫번째 점수에서 2점 감점한다.</p>
<p>이 코칭</p>	<p>코치는 경기 전 결선 참가선수들의 장비를 사대로 옮겨두거나 경기 후 장비를 치우는 것을 도울 수 있다. 자세전환 중에는 도움 행위를 할 수 없다. 비언어적 코칭은 허용된다. 언어적 코칭은 자세전환 중 선수가 뒤에 있는 코치 쪽으로 갈 경우 허용된다.(코치는 선수에게 갈 수는 없다.)</p>

6.17.4 결선 - 25m 속사권총(남)

a) 결선 구성	25m 속사권총 남자의 결선은 5발 4초 시리즈를 8회 실시하고 히트(Hit) 또는 미스(Miss) 채점 방식으로 4번째 시리즈가 끝나면 최하위 선수가 탈락하기 시작해서 8번째 시리즈에서 금·은메달이 결정될 때까지 지속.
b) 표 적	각 5개 표적으로 구성된 EST 3개 그룹을 사용하여야 함. 각 그룹에 2명의 결선선수 배정. 각 그룹의 사대규격은 1.50m×1.50m임. 선수는 규칙 6.4.11.7에서 정한 대로 사대의 좌측과 우측 선에 최소 한 쪽발이 접하도록 자세를 취하여야 함.
c) 채 점	결선은 히트(Hit) 또는 미스(Miss) 방식으로 하며 히트는 1점, 미스는 0점으로 계산. 히트 구역은 속사권총 표적의 9.7점 이상에 해당. 결선의 누적 총 점수(총 히트수)로서 최종 순위가 결정되며 동점은 경사 점수로 분류.
d) 보고시간 30분 및 15분 전	선수는 장비와 경기복장을 지참하고 경기 개시 30분 전에 보고하여야 함. 주리는 선수가 보고한 후 가능한 신속히 장비검사를 완료하여야 함. 선수나 코치는 결선을 완료할 수 있는 충분한 양의 실탄을 포함한 장비를 결선 개시시간 15분전까지 사대에 놓을 수 있음. 선수의 장비에는 기능결함 권총을 대처할 수 있도록 예비 권총을 포함할 수 있음. (안전기를 삽입하여야 함.) 총 케이스 및 장비 용기는 경기 구역 내에 둘 수 없음.
e) 선수 사대로 호출  준비시간 및 시사 10분 전	결선 개시 10분 전 <b>"ATHLETES TO THE LINE (선수 입장)"</b> 란 CRO의 구령으로 선수를 사대로 입회. 1분 후 <b>"PREPARATION BEGINS NOW (준비시간 시작)"</b> 이라는 CRO의 구령으로 2분간의 준비시간이 시작됨. 2분 후 CRO는 <b>"END OF PREPARATION (준비시간 종료)"</b> 라 구령. 시사 시리즈는 4초 5발로 진행. 준비시간 종료 즉시 CRO는 <b>"FOR THE SIGHTING SERIES, LOAD (시사 시리즈, 실탄장전)"</b> 이라 구령하고 <b>"LOAD (실탄장전)"</b> 구령 30초 후에 CRO는 각 그룹 처음(좌편)에 위치한 1, 3, 5번 선수의 성을 부른다. 선수의 성을 부른 후 선수는 탄창을 권총에 장전하고 사격 준비를 한다. 1, 3, 5번 선수의 이름을 부르고 15초 후에 CRO는 <b>"ATTENTION (준비)"</b> 라고 구령하며 이때 적색등이 켜짐. 선수는 권총을 잡고, 준비자세를 취해야 함.(규칙8.7.2) 7초 후에 녹색등이 켜짐. 4초의 사격시간 후에 10~14초 동안 적색등이 켜짐.(그동안 표적은 다음 시리즈를 준비함.) 이 10~14초 동안 선수는 자신의 모니터를 봄. 기술임원이 표적이 완료됐다고 신호하면 CRO는 2, 4, 6번 선수의 성을 부름. 호명된 선수는 탄창을 권총에 장전하고 사격준비를 함. 15초 후에 <b>"ATTENTION (준비)"</b> 구령을 하면 그 시리즈의 절차가 계속됨. 4초의 사격 시간이 지나면 적색등이 10-14초간 켜짐. 이 10-14초 동안에 선수는 자신의 모니터를 봄. 시사 시리즈의 점수는 발표하지 않음. 시사 시리즈 종료 후 선수는 탄창을 빼고 권총에 안전기를 삽입하고 벤치에 올려놓은 다음 소개를 위하여 관중을 향해서 돌아섬. 사선통제관은 권총의 격발장치가 개방되고 약실이나 탄창에 실탄이 없는지 확인함.

<p><b>f) 선수 소개</b> <b>4분 45초 전</b></p>	<p>선수의 총기 검사가 끝난 후 아나운서는 선수, CRO, 결선택임주리를 규칙 6.17.1.12에 따라 소개함.</p>
<p><b>g) 구령 및 사격 세부절차</b> <b>결선포격 개시 0.00분</b></p>	<p>결선 본사 각 시리즈는 4초 5발로 구성됨. 각 시리즈에서 선수는 좌측 선수부터 1명씩 순차적으로 사격을 함. 선수 소개가 끝난 후 CRO는 <b>"TAKE YOUR POSITIONS (선수 사대로)"</b>라 구령함. 선수 소개 후 15초 경과한 다음 CRO는 <b>"LOAD (실탄 장전)"</b>이라 구령하고, <b>"LOAD"</b> 구령 후 선수는 1분 이내에 2개의 탄창에 실탄을 장전함.(규칙 8.7.6.2d는 결선에서는 적용하지 않음.) 첫 결선시리즈 시작 전에 단 한번의 "LOAD" 구령을 하며, 전체 결선 시간 중 선수는 자기가 필요할 때마다 계속 탄창에 장전할 수 있음. <b>"LOAD"</b> 구령 후 선수는 같은 5개표적 그룹에서 다른 선수가 사격하는 동안을 제외하고는 조준연습, 팔 올리기 및 공격발 등이 가능함. 이 시간 중 같은 5개표적 그룹의 우측 선수는 준비를 위해서 권총을 쥐고 있을 수 있으나 조준연습, 팔 올림 및 공격발은 할 수 없음. 좌측 선수의 사격이 끝나면 그는 권총을 놓고 우측 선수가 사격하는 동안 사대의 뒤로 가거나 그 자리에서 움직이지 않음. <b>"LOAD"</b> 구령 후 1분이 경과하면 <b>"1번 선수의 성"</b> 을 부른다. 호명된 선수는 권총에 탄창을 장전하고 사격준비를 함. 첫 번째 선수가 호명되고 15초 후 CRO가 <b>"ATTENTION"</b> 구령을 하면 적색등이 켜지고 7초 후 녹색등이 켜짐. 4초 사격시간이 지나면 적색등이 10~14초간 켜짐. (표적의 재순환 시간) 10~14초 동안 CRO는 그 선수의 점수를 발표함. (예: <b>"4히트"</b> ) 첫 번째 선수의 점수가 발표되고 기술임원이 표적 준비가 끝났다고 신호하면 CRO는 <b>"2번 선수의 성"</b>을 부른다. 15초 후 <b>"ATTENTION"</b> 구령을 하고, 그 시리즈의 시간적 진행 절차를 지속함. 해당 시리즈가 끝나면 CRO는 점수를 발표함. 다른 선수는 나머지 선수가 그 시리즈를 끝날 때까지 순서대로 사격을 계속함. 모든 선수가 한 시리즈를 모두 끝내면 15~20초의 휴식시간이 주어짐. 이 휴식시간동안 아나운서는 현재 순위, 최고 득점자, 탈락 선수 등에 관한 설명을 함. 두 번째 시리즈가 되면, CRO는 <b>"1번 선수의 성"</b> 을 부르고 이전 시리즈와 동일한 방식으로 4시리즈가 종료될 때까지 계속 진행함.</p>
<p><b>h) 순위결정</b></p>	<p>4회 시리즈가 끝나면 최하등위(6위) 선수가 탈락됨. 매 시리즈가 끝날 때마다 아래와 같이 1명씩 탈락함. 5시리즈 후-5위 / 6시리즈 후-4위 / 7시리즈 후-3위(동메달 결정) 8시리즈 후-1위 및 2위(금·은메달 결정)</p>

<p><b>l) 동점 분류</b></p>	<p>탈락될 최하위 득점 선수가 동점일 경우 동점이 분류될 때까지 4초 시리즈의 경사를 지속함. 모든 경사는 좌측 선수부터 시작함. 동점분류 시 CRO는 <b>“1번 선수의 성”</b> 을 부르고 정상사격 절차에 따라 진행함. 아나운서는 동점이 분류될 때까지 별도의 논평을 하지 않음.</p>
<p><b>j) 결선 완료</b></p>	<p>최종 2명의 선수가 8차 시리즈의 사격 완료 후 동점 혹은 항의가 없으면 CRO는 <b>“STOP...UNLOAD” 구령 후 “RESULTS ARE FINAL (결과 확정)”</b> 선언. 쥬리는 입상자를 경기구역(FOP)으로 불러 모으고 아나운서는 즉각 금, 은, 동메달 선수를 발표함.(규칙 6.17.1.14) 선수나 코치가 사대에서 권총을 치우기 전에 사선통제관은 격발장치 개방, 안전기 삽입 탄창 제거 및 탄창에 실탄이 없음을 검사하여야 함. 권총은 사선에서 가져가기 전에 총 케이스에 넣어야 함.</p>
<p><b>k) 지 발</b></p>	<p>선수가 지발(지연 격발) 하였거나 시간 내에 5개의 표적에 사격을 못했을 경우는 해당 시리즈에서 각 지발탄 당 1히트를 감점함. 해당 지발탄은 “OT”로 기록함.</p>
<p><b>l) 준비자세 (8.7.2, 8.7.3)</b></p>	<p>선수가 준비자세에서 팔을 너무 일찍 올리거나 충분히 내리지 않았다고 쥬리가 판정하면 선수는 그 시리즈에서 2히트 감점(녹색카드) 결선에서 경고는 없음. 준비자세 위반 반복 시, 실격처리(적색카드) 준비자세 위반 판정을 위해서는 최소 2명의 경기쥬리가 선수에게 벌칙이나 실격을 주기 전에 선수가 팔을 너무 일찍 올렸다는 신호(예: 깃발이나 카드를 들어)를 하여야 함.</p>
<p><b>m) 기능결함 (8.9)</b></p>	<p>시사 시리즈 동안 기능결함은 주장할 수 없고 재사격도 허용하지 않음. 1회의 기능결함(허용 또는 비허용)은 본사 시리즈에서만 주장할 수 있다. 기능결함이 결선 본사사격 동안 발생 시 사선통제관은 허용 여부를 결정하여야 함. 허용 기능결함이면 다른 선수들이 대기하는 동안 해당 선수는 즉시 재사격하고 재사격한 시리즈의 점수를 인정받음. 선수는 15초 이내에 재사격을 준비하여야 한다. 재차 기능결함이 발생하면 재사격은 허용하지 않고 표시된 히트 점수만 계산함. 미허용 기능결함 시 해당 시리즈에서 2히트 감점 처리함.</p>

6.17.5 결선 - 25m 권총(여)

<p>a) 결선 진행방식</p>	<p>25m 권총 여자의 결선은 5발 속사 시리즈를 10회 실시하고 히트(Hit) 또는 미스(Miss) 채점 방식으로 4번째 시리즈가 끝나면 최하위 선수가 탈락하기 시작해서 10번째 시리즈에서 금·은메달이 결정될 때까지 지속.</p>
<p>b) 표 적</p>	<p>각 5개표적으로 구성된 2그룹의 전자표적(EST)을 사용하여야 함. 표적은 A-B-R1-D-E-F-G-R2-I-J로 표시되어야 한다. 결선 참가자 8명은 무작위 추첨을 통해 A-B-D-E-F-G-I-J에 배정된다. 예비사대는 R1과 R2에 배치된다</p>
<p>c) 채 점</p>	<p>결선은 0점부터 시작함. 채점은 히트(Hit) 또는 미스(Miss)로 하며, 각 표적의 히트 구역에 명중시키면 1히트로 기록함. 히트 구역의 크기는 25m 속사권총 표적의 10.2점 구역이 해당됨. 결선의 누적 총 점수(총 히트수)로서 최종 순위가 결정된다. 두명 혹은 이상의 선수가 동점이면 동점이 분류될 때까지 추가 시리즈를 사격함.</p>
<p>d) 보고시간 30분 및 15분 전</p>	<p>선수는 장비와 경기복장을 지참하고 경기개시 30분 전에 보고하여야 함. 선수의 보고 후 주리는 가능한 신속히 장비검사를 완료하여야 함. 선수 또는 코치는 결선을 완료할 수 있는 충분한 양의 실탄 및 장비를 결선 개시시간 15분 전까지 본인 사대에 놓을 수 있음. 선수의 장비에는 기능결함 시 대처할 수 있는 예비 권총이 포함될 수 있음 (안전기를 삽입하여야 함).</p>
<p>e) 선수 호출 준비시간 및 시사 12분 전</p>	<p>결선 개시 12분 전에 CRO는 <b>“ATHLETES TO THE LINE (선수 입장)”</b> 구령으로 선수를 호출함. 1분 후에 CRO는 <b>“PREPARATION BEGINS NOW (준비시간 시작)”</b> 구령으로 2분간의 준비시간이 시작됨. 2분 후 CRO는 <b>“END OF PREPARATION (준비시간 종료)”</b>라 구령함. 시사 시리즈는 표준 급사(규칙 8.7.6.4)와 동일한 5발 급사로 사격함. 준비시간이 종료되면 CRO는 <b>“FOR THE SIGHTING SERIES, LOAD (시사 시리즈, 실탄장전)”</b>을 구령함. 이 구령 이후에 선수는 장전된 탄창을 권총에 삽입하고 사격준비를 함. <b>LOAD (실탄장전)</b> 구령 후 60초 경과시점에 CRO가 <b>“ATTENTION (준비)”</b>라 구령을 하면 적색등이 켜짐. 선수는 권총을 들고 준비자세를 취함. (규칙 8.7.2). 7초 후 첫번째 녹색등이 3초간 켜지며 시리즈가 시작됨. 시리즈 종료 시, CRO는 <b>“STOP...UNLOAD (사격중지...실탄제거)”</b>라 구령함. 시사 시리즈 동안은 점수를 방송하지 않음. <b>“STOP...UNLOAD”</b> 구령 후 선수는 총에서 탄창을 제거하고 안전기를 삽입한 후 벤치에 내려놓고 선수 소개를 위해서 관중 쪽으로 돌아섬. 사선통제관은 총의 격발장치가 개방되고, 안전기가 삽입되었는지 확인함.</p>
<p>f) 선수 소개 6분 15초 전</p>	<p>선수의 총기검사 종료 후 아나운서는 선수, CRO 및 결선 책임주리를 규칙 6.17.1.11에 따라서 소개함.</p>

<p><b>g) 구령 및 사격의 세부절차</b></p> <p><b>결선 사격 개시시간 00:00분</b></p>	<p>선수 소개 후, CRO는 <b>“TAKE YOUR POSITIONS (선수 사대로)”</b>라고 구령. 15초 후 첫 본사 시리즈가 시작되고 CRO는 <b>“LOAD (실탄장전)”</b>구령을 함. 선수는 1분 동안 2개의 탄창에 실탄을 장전함. (규칙 8.7.6.2d는 결선에서 적용되지 않음.)</p> <p>첫 본사 시리즈 시작 전에는 단 한번만 <b>“LOAD”</b> 구령이 주어짐. 선수는 결선 경기 중 필요에 따라서 계속 장전할 수 있음.</p> <p><b>“LOAD”</b> 구령 1분 후에 CRO는 <b>“FIRST SERIES...READY (첫 시리즈...준비)”</b>라 구령함. 선수는 권총에 탄창을 삽입하고 사격 준비를 함.</p> <p><b>“READY (준비)”</b> 구령 후 15초 후에 CRO는 <b>“ATTENTION (준비)”</b> 구령을 하며 적색등이 켜짐. 선수는 권총을 들어 준비자세를 취함.(규칙 8.7.2) 7초 후에 첫번째 녹색등이 3초간 점등되고 급사 시리즈가 시작됨. 시리즈가 종료되면 CRO는 <b>“STOP (사격중지)”</b> 구령을 함.</p> <p><b>“STOP”</b> 구령 후 아나운서는 선수의 순위, 점수에 대해서 설명함. 아나운서의 설명이 끝나고 15초 후에 CRO는 <b>“NEXT SERIES...READY 다음 시리즈...준비”</b>라 구령하고 15초 후에 <b>“ATTENTION”</b> 구령을 함.</p> <p>이 절차는 선수가 총 4회의 시리즈를 완료할 때까지 지속됨. 4차 시리즈가 끝나고 동점이 없으면 CRO는 <b>“STOP”</b>이라고 구령함</p>
<p><b>h) 순위결정</b></p>	<p>4회 시리즈가 끝나면 최하등위(8위) 선수가 탈락됨.</p> <p>매 시리즈가 끝날 때마다 1명씩 탈락함.</p> <p>5시리즈 후-7위 / 6시리즈 후-6위 / 7시리즈 후-5위</p> <p>8시리즈 후-4위 / 9시리즈 후-3위(동메달 결정) / 10시리즈 후-1위 및 2위(금·은메달 결정)</p>
<p><b>l) 동점분류</b></p>	<p>탈락될 최하위 득점 선수 2명 또는 그 이상의 선수가 동점(총 히트)일 경우 동점이 분류될 때까지 추가적으로 5발 급사 시리즈의 경사 실시.</p> <p>동점분류 시 CRO는 선수의 이름의 성을 부르고 정상사격 절차에 따라 진행함. 아나운서는 동점이 분류될 때까지 별도의 발언을 하지 않음.</p>
<p><b>k) 결선 완료</b></p>	<p>10차 시리즈의 사격 완료 후 1위와 2위사이 동점이 없으면 CRO는 <b>STOP...UNLOAD “RESULTS ARE FINAL (결과 확정)”</b> 이라고 선언함.</p> <p>쥬리는 메달 입상자를 경기구역(FOP)으로 불러 모으고 아나운서는 즉각 금, 은, 동메달 선수를 발표함.(규칙 6.17.1.14)</p>
<p><b>l) 준비자세 (8.7.2)</b></p>	<p>선수가 팔을 너무 일찍 올리거나 충분히 내리지 않았다고 경기쥬리가 판정하면, 해당선수는 그 시리즈에서 2 히트를 감점한다(녹색카드).</p> <p>결선에서는 경고 없음. 준비자세 위반을 재차 반복하는 선수는 실격(적색카드) 처리됨. 준비자세 위반을 판정하기 위해, 선수에게 벌칙이나 실격을 주기 전에 최소 2명의 경기쥬리가 (깃발이나 카드를 들어서) 선수가 팔을 너무 일찍 들었다는 신호를 하여야 함.</p>
<p><b>m) 기능결함 (8.9.2)</b></p>	<p>시사 시리즈 중에는 기능결함을 주장할 수 없고 재사격도 불허함.</p> <p>한번의 기능결함(허용 또는 비허용)이 결선 중 주장 할 수 있음. 본사 시리즈 중에 기능결함이 발생하면 사선통제관은 허용여부를 결정하여야 함. 허용 기능결함 시 다른 선수들이 대기하는 동안 해당 선수는 그 시리즈를 즉시 완료하여야 함. 해당 시리즈를 완료를 위하여 선수에게 준비시간 15초가 부여됨. 재차 기능결함 발생 시, 그 시리즈의 사격을 완료할 수 없으며 표시된 히트 수만 인정함.</p>

6.17.6

**결선에서의 항의**

- a) 결선에서의 모든 항의는 구두로 그리고 즉각 하여야 한다. 선수나 코치가 손을 들어서도 가능하다.
- b) 결선에서는 항의료를 징수하지 않는다.
- b) 모든 항의는 결선 항의주리(3.12.3.7 / 6.16.7 / 6.17.1.10d)가 즉각 결정하여야 한다. 결선 항의 주리의 결정은 최종이며 소청을 제기할 수 없다.
- c) 결선에서 항의가 인정되지 않으면 마지막 발 또는 마지막 시리즈에서 2점 또는 2히트의 벌점을 부여한다.

6.17.7

**시상식**

금, 은 및 동메달 수상자를 위한 **시상식**은 규칙 3.8.5에 의거 결선 종료 후 가능한 빠른 시간에 실시하여야 한다. 시상식 실시 관련 ISSF의 표준방식은 선수등록, 결선 사격장 및 시상식의 지침서에 준비되어있으며 ISSF 본부에서 입수할 수 있다.

6.18

**공기소총 및 공기권총 혼성 단체전**

6.18.1

**일반 경기 절차**

6.18.1.1

**종 목**

이 기술규정(6.18)은 10m 공기소총 및 10m 공기권총 혼성 단체전에 대한 특별 기술 규칙을 적용한다.

6.18.1.2

**팀 구성**

2명으로 구성된 국가 팀(1명 남성, 1명 여성)

6.18.1.3

**국가 식별 및 복장**

- a) 각 국 선수들은 사격복에 다음과 같이 국가 식별을 표시해야 한다.
- b) 소총: IOC 국가별 약어에 따라 국가코드(예시: KOR)를 관중에게 보이도록 주머니 옆에 부착. 국기가 이미 사격복에 있는 경우, 국기는 관중을 바라보는 방향으로 주머니에 부착되거나 보여야 한다.
- c) 권총: IOC 국가별 약어에 따라 국가코드를 관중에게 보이도록 티셔츠 소매(재킷은 주머니 옆)에 부착.

6.18.1.4

**팀 엔트리**

- a) 대회 참가국은 대회당 최대 2팀을 참가시킬 수 있다. 팀 구성은 혼성 단체전 경기 2일 전 12:00 이전에 대회에 등록된 다른 선수로 바꿀 수 있다.
- b) 엔트리 비용은 팀당 170유로(3.7.4.1)이다.

6.18.1.5

**경기 방식**

10m 혼성 단체전은 두 단계로 구성되어 있다.

- a) 본 선(1차, 2차)

b) 결 선(금/은메달 결정전, 동메달 결정전으로 구성)

**6.18.1.6**

**팀 점수**

혼성 단체전에서 팀 점수 및 순위는 두 선수의 점수 합산에 기반한다.

**6.18.1.7**

**코칭**

- a) 본선에서 비언어적 코칭이 허용된다.
- b) 메달결정전이 진행되는 동안, 각 팀에서 한 명의 코치는 선수와의 소통을 위하여 자리에 착석하는 것이 허용된다. 라운드가 끝나고 라운드 결과에 대한 발표를 하는 동안 코치나 선수는 손을 들고 "Time-out"(타임아웃)을 요청할 수 있다. 이는 메달결정전에서 한 번만 요청될 수 있다. 코치는 사대에 있는 선수에게 다가가 최대 30 초 동안 이야기할 수 있다. (선수에게 도착한 순간부터 시간 계산)
- c) 시간은 주리가 통제하고 30초가 초과되면 주리는 "타임(Time)"이라고 알리는 즉시 코치는 자리로 돌아와야 한다. 어느 한 팀이 "타임아웃(Time-out)"을 요청할 경우, 다른 팀의 코치 또한 동시에 선수에게 접근하여 말할 수 있다. 이는 타임아웃을 요청할 수 있는 기회에 영향을 미치지 않는다.

**6.18.1.8**

**기능결함**

- a) 본선에서 기능결함은 6.13에 따라 제재된다.
- b) 메달결정전에서 기능결함은 6.17.1.6에 따라 제재된다. 메달결정전이 진행되는 동안 각 팀마다 허용되는 기능결함은 1회이다.

**6.18.1.9**

**전자표적(EST) 및 점수 항의**

- a) 본선에서 EST 항의는 6.16.5.2에 따라 결정된다.
- b) 메달결정전에서 EST 항의는 6.18.4.7에 따라 결정된다.

**6.18.1.10**

**항 의**

- a) 본선에서 항의는 6.16에 따라 결정된다.
- b) 결선 중 발생하는 모든 항의는 6.17.1.10 d) 및 6.17.6에 따라 결선 항의 주리에 의해 결정된다.

**6.18.1.11**

**시상식**

혼성 단체전에서의 시상식은 6.17.7에 따라 시행된다.

**6.18.2**

**본선 1차**

**6.18.2.1**

**위 치**

혼성 단체전 본선은 1개 이상의 조로 구성하며, 본선 사격장에서 시행된다.

**6.18.2.2**

**조 편성 사대 배정**

- a) 각 팀의 사대는 6.6.6에 따라 컴퓨터 무작위 추첨으로 배정된다.
- b) 동일 국가 팀은 바로 옆자리 사대에 배정될 수 없다.
- c) 각 팀의 팀원은 다른 팀원과 나란히 옆에서 사격한다.

**6.18.2.3 선수 사대로 호출(Call to the line)**

- a) 각 본선 경기에서 CRO는 시작시간 15분 전에 선수를 사대에 입장할 수 있도록 호출한다.
- b) 선수는 해당 사대에서 5분 동안 장비를 설치할 수 있다.
- c) CRO가 선수를 사대로 호출(Call to the line)하지 않는 한 선수는 본인의 총기가방을 풀거나 장비를 배치할 수 없다.
- d) 선수 사대 호출(Call to the line) 이후, 본인 총기를 풀거나, 안전기 제거, 공격발, 자세 및 조준 연습 등을 준비 및 시사 시간(Preparation and Sighting Time) 전까지 할 수 있다.
- e) 결선에서 선수는 준비 및 시사 시간이 시작될 때까지 안전기를 제거하거나 공격발을 할 수 없다.

**6.18.2.4 준비 및 시사 시간(Preparation and Sighting Time)**

선수들은 경기 시작 전에 10분의 준비 및 시사 시간(Preparation and Sighting Time)을 가지고 발 수 제한 없이 시사가 허용된다.

- a) 준비 및 시사 시간(Preparation and Sighting Time)은 경기 시작 대략 30초 전에 끝낼 수 있도록 시간을 재야한다.
- b) 사전 경기 점검(Pre-Competition Checks)은 사선통제관에 의해 준비 및 시사 시간 전 5분 동안에 완료되어야 한다.
- c) 준비 및 시사 시간은 "PREPARATION AND SIGHTING TIME... START"라는 구령과 함께 시작한다. "START"라는 구령 전에 격발해서는 안 된다.
- d) 선수가 "START"라는 구령 전에 사격할 경우, 경기 첫 발은 실점인 0점 처리된다. 안전과 관련된 경우, 선수는 실격될 수 있다.
- e) 준비 및 시사 시간 9분 30초 경과 후 CRO는 "30 Seconds"라고 구령을 넣는다.
- f) 준비 및 시사 시간이 끝날 때 CRO는 "END OF PREPARATION AND SIGHTING...STOP"이라는 구령을 넣는다. 이때 대략 30초가량의 짧은 정지가 있어야 하고 표적요원은 표적을 본사로 바꿔준다.
- g) 선수가 "END OF PREPARATION AND SIGHTING...STOP" 구령 후와 "MATCH FIRING...START" 구령 전에 사격한 것은 경기 발 수로 계산되지 않는다.

**6.18.2.5 경기 발 수 및 제한시간**

- a) 본선 1차에서 각 선수들은 30분 동안 30발 사격한다. 파트너와 상관 없이 개별적으로 사격한다.

**6.18.2.6 점 수**

10m 소총 혼성 단체전 본선에서 소수점 채점(6.3.3.1)한다. 10m 권총

혼성 단체전 본선에서는 정수 채점 한다.

**6.18.2.7**

**팀 순위**

- a) 각 팀원의 점수를 합산하여 팀 순위를 결정한다. 상위 8개 팀이 본선 2차에 진출한다.
- b) 동점 분류는 6.15.1에 따라 결정한다(두 선수의 점수 합산).

**6.18.3**

**본선 2차**

**6.18.3.1**

**절차**

본선 1차와 본선 2차의 준비 및 시사 시작 시간 사이에는 10분의 휴식 시간이 주어진다.

본선 1차의 상위 8개 팀은 지정된 사대로 이동하여 각 팀 사이에 자리를 남겨두고 나란히 사대에 위치할 수 있도록 한다. 각 팀의 팀원은 다른 팀원과 나란히 옆에서 사격한다. 각 팀의 사대는 소프트웨어의 무작위 추첨으로 배정된다.

본선 2차에 진출하지 못한 선수들은 최대한 빨리 본인의 장비를 정리한다.

**6.18.3.2**

**선수 사대로 호출(Call to the line)**

본선 2차 시작시간 10분 전에 선수를 사대로 호출(Call to the line)한다. 만약 1개조로 본선 1차가 진행되었다면 사대 조건 및 일정의 효율성을 위하여 선수들은 본선 2차에서도 기존의 사대를 유지한다. 이와 같은 경우, CRO는 본선 2차 시작 5분 전에 "Take your positions"(선수 위치로)라는 구령을 말한다.

**6.18.3.3**

**준비 및 시사 시간**

선수가 본선 1차 이후 사대를 옮길 경우 7분의 장비 설치 시간을 주고 이어서 3분의 준비 및 시사 시간을 갖는다.

선수가 본선 1차 사대를 유지할 경우 2분 동안 사대에 위치(Take your positions)하고 이어서 3분의 준비 및 시사 시간을 갖는다.

**6.18.3.4**

**경기 발 수 및 제한시간**

본선 2차에서 각 선수들은 20분 동안 20발 사격한다. (두 선수의 점수 합산: 40발)

**6.18.3.5**

**점수**

- a) 점수는 본선 1차(6.18.2.6)와 동일하게 적용된다.
- b) 본선 1차의 점수는 본선 2차로 이월되지 않는다. 모든 팀은 0점부터 시작한다.
- c) 각 팀의 점수를 합산한 결과로 순위를 매긴다. 상위 4개의 팀이 결선에 진출한다.
- d) 본선 2차 1위와 2위 팀이 금메달 결정전에서 겨루게 된다.
- e) 본선 2차 3위와 4위 팀이 동메달 결정전에서 겨루게 된다.

**6.18.4**

**결선(메달결정전)**

결선은 동메달결정전과 이어서 금/은메달결정전으로 구성된다. 두 메달 결정전의 절차는 동일하다.

**6.18.4.1**

**위 치**

10m 소총 및 권총 혼성 단체전 결선은 가능하다면 반드시 결선 사격장에서 실시되어야 한다. 두 선수 모두에게 보이는 결과 모니터는 경기구역(FOP)에 구비되어야 한다.

**6.18.4.2**

**절 차**

- a) 메달결정전에서 bib번호(BIB Number)는 착용되지 않는다.
- b) 동메달결정전의 선수나 선수의 코치는 계획된 시작 시간 15분 전에 지정된 사대에 선수의 장비를 배치할 수 있도록 허용해야 한다. 그리고 나서 그들은 사선을 벗어나 호출(Call to the line)될 때까지 기다려야 한다.
- c) 경기구역(FOP)에 가방 혹은 장비가방을 둘 수 없다.

**6.18.4.3**

**결선 임원**

혼성 단체전 결선 시행 및 감독은 6.17.1.10에 따라 진행된다.

**6.18.4.4**

**보고 및 시작 시간**

- a) 결선 시작시간은 CRO가 동메달 결정전 경기의 첫 번째 사격에 대한 구령을 시작하는 시점이다.
- b) 결선 진출한 8명의 선수는 시작 시간 30분 전 결선 사격장 준비 구역에서 필요한 장비와 함께 반드시 보고를 해야 한다. 팀의 선수 한 명 혹은 같은 팀 선수 2명이 시간 내에 보고하지 않을 경우, 경기 첫 번째 시리즈에서 2점 감점한다. 각 팀은 코치 1명이 동행할 수 있다.
- c) 결선 이후 시상식이 예정되어 있는 경우, 모든 선수들은 시상식에 적합한 유니폼을 착용한 채로 보고해야 한다. 선수 보고 이후, 주리들은 가능한 빨리 보고 시간 내에 장비 검사를 해야 한다.
- d) 동메달 결정전의 선수 및 그들의 코치는 예정된 시작시간 15분 전에 그들의 지정된 사대에 장비를 놓는 것을 허용해야 한다. 그리고 나서 그들은 사선을 벗어나 선수를 사대로 호출(Call to the Line) 전까지 기다려야 한다.
- e) 선수를 사대로 호출(Call to the Line) 시 메달결정전에 참여하는 팀의 선수와 코치는 10분 전에 사대 순서에 맞추어 모여 있어야 한다.

**6.18.4.5**

**사대 배정**

- a) 동메달 결정전에서는 본선 2차에서 3위를 기록한 팀은 C와 D사대를, 4위를 기록한 팀은 F와 G사대에 위치한다.
- b) 금/은메달 결정전에서는 본선 2차에서 1위를 기록한 팀은 C와 D 사

대에, 2위를 기록한 팀은 F와 G사대에 위치한다.

- c) 메달결정전에서 팀 구성원 간 위치를 변경할 수 있다. 변경이 필요한 경우, 결선 보고시간에 소속 코치는 RTS 쥬리에게 누가 왼쪽 사대를 이용하고 누가 오른쪽 사대를 이용하는지 알려야 한다.

**6.18.4.6**

**점 수**

- a) 메달결정전(소총, 권총 모두 해당)의 모든 사격은 소수점으로 점수가 매겨진다.
- b) 각 라운드에서 다른 팀과 비교하였을 때 팀 합산 점수가 높은 팀이 2점을 획득한다.
- c) 동점일 경우 각 팀은 1점씩 획득한다.
- d) 16점 이상을 먼저 도달한 팀이 메달결정전의 우승팀이 된다.
- e) 양 팀이 최소 16점의 동점일 경우, 동점을 결정하기 위해 각 팀의 두 선수는 한 발씩 더 쏘는 것으로 경기는 계속된다.
- f) 점수가 여전히 동점일 경우, 동점이 깨질 때까지 지시에 맞추어 추가 사격을 진행한다.

**6.18.4.7**

**결선 중 EST 불만사항**

- a) 시사시간 중 선수 혹은 코치의 항의로, 또는 사선 통제관 혹은 쥬리 멤버의 관찰로 종이띠 문제를 발견한다면, CRO는 반드시 사격을 중단해야하며, 기술 임원에게 문제를 시정하도록 지시한다. 그런 다음 시사시간은 다시 시작해야 한다.
- b) 선수들이 점수가 표기되지 않거나, 예기치 않은 0점 혹은 예기치 않은 상실탄에 대해 항의 할 경우 아래의 절차에 따라 처리한다;
- c) 담당 쥬리는 표적결함이 있던 선수에게 또 다른 사격을 지시해야 한다. 만약 추가 사격한 탄이 등록될 경우, 추가 사격에 대한 점수가 계산되고 결함이 있던 사격은 무시한다. 만약 추가 사격한 탄이 등록되지 않을 경우, 쥬리는 경기를 중단시키고 해당 선수를 예비 사대로 이동시킨다.
- d) 선수가 예비 사대로 이동하고 재개할 준비가 되었다면 모든 선수는 발수 제한 없이 2분의 시사시간을 가진다. 사대를 이동한 선수는 50초 안에 사격하고 경기는 진행된다.

**6.18.4.8**

**선수 사대 입장(Call to the Line)**

결선에서 CRO는 선수들을 사대에 호출하기 위해 “ATHLETES TO THE LINE” (선수입장) 구령을 한다. 모든 선수들은 사대에 멈추어야 하며, CRO의 “LADIES AND GENTLEMEN, PLEASE WELCOME THE ATHLETES IN THE (10 MEMBER AIR RIFLE/AIR PISTOL) MIXED TEAM FINAL” 멘트와 함께 관중을 향해 얼굴을 돌린다. 박수를 위해

잠깐 멈춘 후 CRO는 “TAKE YOUR POSITIIONS” (선수 사대로)를 구령한다. 이후 선수들은 뒤돌아서 배정받은 사대로 위치해야 한다.

#### 6.18.4.9 **준비 및 시사 시간**

1분 후 CRO는 “THREE MINUTES PREPARATION AND SIGHTING TIME…START” (3분의 준비 및 시사 시간 시작)라고 구령한다. 2분 30초 후 CRO는 “30 SECONDS.” (30초 전)라고 하고 3분 후 CRO는 “STOP…UNLOAD.” (사격중지...실탄제거)라고 구령한다.

#### 6.18.4.10 **팀 소개**

“STOP…UNLOAD” (사격중지...실탄제거) 구령 이후, 선수들은 약실을 개방하고 안전기를 삽입해야한다. 소총 결선 진출자들은 소개시간에 자세 그대로 있어도 되나, 어깨 밑으로 소총을 위치해야하며, 선수 소개시간 내내 총을 아래에 위치하게 한 채 관중 쪽으로 돌아선다. 권총 결선 진출자들은 소개시간에 권총을 내려놓고 관중을 향해 마주한다. 사선통제관은 총기가 개방되어있고 안전기가 삽입되어있는지 반드시 확인해야 한다. 총기가 확인 된 후, 6.17.1.12에 따라 아나운서는 결선 진출 선수들, CRO 및 주리 멤버를 소개한다. 소개 직후, CRO는 “TAKE YOUR POSITIIONS” (선수 사대로)라고 구령한다.

#### 6.18.5. **메달결정전 절차**

- a) 선수가 사대에 위치(Take their positions)하고 1분 뒤 CRO는 b)와 같이 구령한다.
- b) "FOR THE FIRST COMPETITION SHOT, LOAD… five(5) seconds… START".
- c) 각 팀의 선수는 최대 50초 이내에 한 발을 사격한다.
- d) 두 선수 중 어느 누구든 먼저 사격할 수 있다.
- e) CRO는 선수 모두가 사격하였으면 "STOP"이라고 할 수 있다.
- f) "STOP" 구령 직후, 각 라운드의 팀 합산 점수가 높은 팀과 부여된 포인트를 발표한다.
- g) 아나운서는 15-20초 동안 팀의 현재 순위 및 주목할 만한 점수에 대해 언급한다. 개별 점수는 발표되지 않는다.
- h) 메달결정전의 승자가 결정될 때까지 사격 순서를 반복한다.

#### 6.18.5.1 **동메달결정전의 완료**

- a) 메달결정전의 결과가 결정되는 즉시 CRO는 “STOP…UNLOAD” (사격중지...실탄제거)라는 구령과 함께 “RESULTS ARE FINAL” (결과 확정)를 선언하며 동메달 우승팀을 발표한다.
- b) 사선통제관은 소총 및 권총 약실이 개방된 상태로 안전기가 삽입되었는지 확인해야 한다.

**6.18.5.2**

**메달결정전 간 전환**

- a) 동메달결정전의 선수는 소총/권총을 안전한 구역인 보고구역 (Reporting Area)에 놓기 위하여 경기구역(FOP)를 벗어나야 한다. 하지만 돌아와 앉아서 금/은메달 결정전을 볼 수 있다.
- b) 동메달결정전 종료부터 최소 5분 후, RTS 주리가 표적을 확인하고 CRO가 "Range clear"를 선언하면 금/은메달결정전의 선수와 그들의 코치는 선수의 장비를 해당 사대에 놓을 수 있다.
- c) 그들은 사대에 호출(Call to the line)되기 전까지 사선에 벗어나 있어야 한다.

**6.18.5.3**

**금/은메달 결정전의 완료**

- a) 메달결정전의 결과가 결정되는 즉시 CRO는 “STOP...UNLOAD” (사격중지...실탄제거)라는 구령과 함께 “RESULTS ARE FINAL” (결과 확정)를 선언하며 금메달, 은메달 우승팀을 발표한다.
- b) 사선통제관은 소총/권총 약실이 개방된 상태로 안전기가 삽입되었는지 확인해야 한다.
- c) 개인전 결선과 마찬가지로 금메달, 은메달리스트는 경기구역(FOP)에서 사진 촬영 및 소개를 위해 동메달리스트와 합류한다. 선수는 사진을 찍기 위해 소총 및 권총을 잡고 있는 것을 허용하기에 동메달리스트는 보고구역(Reporting Area)에서 총기를 되찾아오고 지체 없이 돌려놓아야 한다.

**6.18.5.4**

**결선 프로덕션 및 음악**

- a) 본선에서 음악은 허용된다.
- b) 메달결정전에서 음악은 재생되어야 한다.
- c) 기술대표(TD)가 음악 프로그램을 승인해야 한다. 메달 결정전에서 관중 응원은 권장된다.

**6.18.5.5**

**비정상 및 논쟁 여지의 문제**

ISSF 일반 기술 규칙 6.17.은 위 단락에서 언급되지 않은 상황에 적용된다. 비정상적이거나 논쟁 여지의 문제는 일반 기술 규정에 따라 주리가 판단 및 결정한다.

**6.19**

**양 식**

ISSF 대회 시행 시 사용되는 양식은 다음과 같다.

- a) **항의서 (양식 P)**
- b) **소청서 (양식 AP)**
- c) **사선 사고보고서 (양식 IR)**
- d) **채점 및 기록실 기록통지서 (양식 CN)**

- e) 25m 속사권총(남) 기능결합 점수계산서 (양식 RFPM)
- f) 25m 스탠다드권총(남) 기능결합 점수계산서 (양식 STDP)
- g) 복장/광고 규정위반 경고 통지서 (양식 DC)

**항의 양식 - 1면**

 <p><b>ISSF</b></p>	<h1>항 의 서</h1>	<h1>P</h1>
<p><b>항의 내용 [선수 또는 팀임원 작성용]</b></p>		
<p>종 목 :</p>		
<p>주리에 대한 항의</p>		
<p>일자</p>	<p>및 시간</p>	<p>행동 또는 결정에 항의</p>
<p>항의 할 행동 또는 결정 사항 (내용 서술)</p>		
<p>항의 사유 (관련 ISSF 규칙 서술)</p>		
<p>항의서 제출자</p>		
<p>성명 - 국가 - 서명</p>		
<p><b>항의 수령증 [공식항의 접수자 작성]</b></p>		
<p>항의 접수: 일자:</p>		<p>시간:</p>
<p>신청비 금액:</p>		<p>수령자:</p>
<p>공식 항의 접수자 성명 및 서명</p>		

**항의 양식 - 2면**

<b>주리 결정 (주리 위원장 작성용) :</b>			
주리는	(일 자)	(시 간) 에	본 향의를 검토함
본 향의를		인 정	<input type="checkbox"/> / 기 각 <input type="checkbox"/>
주리 결정 사유:			
주리장:			
성명 및 서명			
<i>향의 선수에게 통보</i>			
일자			
시간			
향의비 유보 / 환불			

 <b>ISSF</b>	<h1 style="margin: 0;">소 청 서</h1> <p style="margin: 0;">[소청주리 전달용]</p>	<h1 style="margin: 0;">AP</h1>
<p><b>팀 리더 혹은 대표 작성용 :</b></p> <p>주리의 결정에 승복할 수 없는 경우, 소청 주리에게 소청(Appel) 할 수 있다.                  전의 항의양식이 함께 첨부되어야 함.</p>		
<p>소청 사유 :</p>		
<p>소청 내용 :</p>		
<p>소청 제출자:</p>		
<p>성명 - 서명 - 국가</p>		

<b>소청 수령증 [공식 소청 접수자가 작성]</b>	
소청 접수: 일자:	시간:
소청료 지불:	접수자:
소청 접수자 성명 및 서명	

**소청 양식 - 2면**

**소청 주리 결정 (주리장 작성용) :**

주리는 (일 자) (시 간) 에 본 항의를 검토함

본 항의를 인정  / 기각

소청 주리 결정 사유:

주리장:

성명 및 서명

소청서 제출자에게 통보(여부)

일자

시간

소청료 유보 / 환불

성명 및 서명

**소청 주리의 결정은 최종적임.**

 <b>ISSF</b>		<h1>사선 사고보고서</h1>				<h1>IR</h1>	
사고 보고 일련번호 : (사선 기록수가 기록지 보관)							
사고 일자:			사고 시간:				
종목:		조:		사대:			
선수 성명:				스테이지:			
등번호:		국가:		시리즈:			
사고 경위							
적용 ISSF 규칙 번호:							
부과된 벌칙(Penalty imposed) :							
보고서 작성자 서명: 사선 통제관		성명:		시간:			
경기 주리 서명		성명:		시간:			
RTS 임원/통제관 서명		성명:		시간:			
RTS 주리 서명		성명:		시간:			
순위 기술 임원 서명		성명:		시간:			
점수 수정 참고			참고:				

**(주) 사선통제관 및 주리는 작성 완료 즉시 본 서류 사본을 사선통제실(EST)에 제출 해야함.**

	<h1>RTS실 채점 통지서</h1>			<b>CN</b>
종목:			일자:	
조:			예선 / 본선:	
잠정기록 게시자 (성명):			시간:	
항의 마감 시간:			시간:	
항의 없음 (성명) :			결과 확인	
또는				
항의 접수 (첨부 항의 양식 참고)		항의 접수 시간:		
결과 미확인				
RTS 통제관/임원 서명:			시간:	
RTS 주리 서명:			시간:	
순위 기술 임원 서명:			참고:	

**(주) RTS 임원/통제관은 작성 완료 즉시 본 서류 사본을 사선통제실(EST)에 제출 해야 함.**

 <b>ISSF</b>		<b>25m 속사권총(남)</b> <b>기능결합 점수계산서</b>				<b>RFPM</b>	
스태이지 및 조	/	시리즈 번호	1 <sup>st</sup> / 2 <sup>nd</sup>		기능결합 발생시간		
		시간별 스태이지	8s / 6s / 4s				
사대 번호		선수성명					
등번호		국적		일자			
허용 기능결합에 "AM", 비허용 기능결합에 "NAM 0", 미발탄에 "0" 표기 :							
시 리 즈:	발수:	좌측 모니터	모니터	중앙 모니터	모니터	우측 모니터	계
	본 사						
기능결합 재사격							
최종점수							
(최종 점수는 각 표적별 최저점수의 합계와 동일)							
10발 시리즈의 두 번째 부분의 경우, (최초) 5발의 합계를 기록 : 그렇지 않을 경우 공란으로 남겨둘 것.			이전 5발의 점수:		10발 최종 점수:		
사선통제관 서명				사선통제관 성명			
사선주리 서명				사선 주리 성명			
RTS 임원 서명				RTS 주리 서명			
등위 계산 컴퓨터의 채점에 대한 수작업 수정의 승인					기술 임원 서명		
RTS 주리 서명					수정 참고번호		

(주) 사선통제관 및 주리는 작성 완료 즉시 본 서류 사본을 사선통제실(EST)에 제출해야 함.

 <b>ISSF</b>		<b>25m 스탠다드 권총(남)</b> <b>기능결합 점수계산서</b>				<b>STDP</b>	
조	시리즈	1 <sup>st</sup> / 2 <sup>nd</sup> / 3 <sup>rd</sup> / 4 <sup>th</sup>			기능결합 발생시간		
	시간별 스테이지	150 / 20 / 10 Sec					
사대 번호		선수성명					
등번호		국적		일자			
허용 기능결합에 "AM", 비허용 기능결합에 "NAM", 미발탄에 "0" 표기 :							
시 리 즈:	발수:	1	2	3	4	5	계
	본 사						
기능결합 재사격							
최종점수							
(최종 점수는 전체발수 중 5발의 최저점수의 합계이다.)							
10발 시리즈의 두 번째 부분의 경우, 이전의 (최초) 5발의 합계를 기록 : 그렇지 않을 경우 공란으로 남겨둘 것.			이전 5발의 점수:		10발 최종 점수:		
사선통제관 서 명				사선통제관 성 명			
사선주리 서 명				사선주리 성 명			
RTS임원 서 명				RTS주리 서 명			
등위 계산 컴퓨터의 채점에 대한 수작업 수정의 승인				기술임원 서 명			
기록실 주리 서 명				수정 참고번호			

(주) 사선통제관 및 주리는 작성 완료 즉시 본 서류 사본을 사선통제실(EST)에 제출해야 함.

6.20

**ISSF 복장 규정**

ISSF 규칙 일반기술규칙 6.7.5에 다음과 같이 기술되어 있다 :

“사격장에서 선수, 코치 및 임원은 공식 스포츠 행사에 적합한 몸가짐의 복장을 갖추는 책임이 있다. 선수와 임원의 복장 착용은 ISSF 복장 규정에 따라야 한다. 본 규정의 사본은 ISSF 본부에서 취득할 수 있다. 본 규칙은 ISSF 복장 규정의 기본이다.

6.20.1

**총 칙**

모든 스포츠는 그들이 청소년, 대중과 미디어에 보이는 모습에 관련된다. 특히 올림픽 스포츠는 선수, 코치들과 임원이 프로의 표상(이미지)를 제공하고 그들의 스포츠를 인정받는가로 평가된다. 사격이 새로운 참가자와 스포츠 애호가(팬)를 매혹시킴과 동시에 올림픽 운동에서의 미래에 사격의 위상이 증대할 가능성은 선수와 임원의 복장에 달려있다. 본 ISSF 복장 규정은 규칙 6.7.5의 실행을 위한 규정과 지침을 제공한다.

6.20.2

**선수 복장 규정**

6.20.2.1

모든 선수가 연습, 예선, 본선 및 결선 경기 시 착용하는 모든 복장은 국제수준의 스포츠 경기대회에 적합한 복장이어야 한다. 선수복장은 올림픽 스포츠 선수로서의 긍정적인 이미지를 전달 할 수 있어야 한다.

6.20.2.2

소총, 권총, 산탄총 및 러닝타겟 선수들은 경기 시에 선수가 국가, NOC 또는 각국 연맹의 색상 및 국가 기장을 포함한 스포츠 타입의 복장을 착용하여야 한다. 경기 중 착용할 적절한 복장에는 국가 연맹 또는 NOC가 지급한 훈련복 상하의 트랙 슈트 또는 워업 유니폼 등이 포함된다.

6.20.2.3

단체종목에서 팀 전원은 대표하는 국가를 반영하는 동일한 유니폼을 착용하여야 한다.

6.20.2.4

시상식이나 기타 행사에서 선수는 그들의 공식 유니폼 또는 공식 훈련복을 착용하도록 요구한다. 단체는 팀 전원이 적절한 국가유니폼을 착용하여야 한다. 만약 선수가 시상식에 대표팀 유니폼을 착용하지 않겠다고 보고한다면 주리임원은 시상식을 연기하고 시상식이 진행하기 전 선수에게 적절한 복장을 요구할 수 있다.

6.20.2.5

소총 선수는 규칙 7.5에 기술된 소총 복장규정을 반드시 준수하여야 한다. 선수들이 특별한 사격용 바지 또는 신발을 착용하지 않을 시에는 경기 중 착용하는 복장은 본 ISSF 복장규정에 반드시 부합한 것이어야 한다.

6.20.2.6

권총 종목에서 훈련 및 경기 동안 여자선수는 원피스, 치마, 분리된 치마, 바지, 짧은 바지, 블라우스 또는 상의(상체의 앞뒷면과 양어깨를 덮는)를 착용하여야 한다. 남자 선수는 긴 바지 또는 짧은 바지 및 길거나

짧은 소매의 셔츠를 입어야 한다. 선수는 사격 경기력을 향상시키는 형태의 복장을 착용할 수 없다. 모든 선수의 복장은 **ISSF 복장 규정**에 따라야 한다. (규칙 6.7.6 및 6.19 참조)

**6.20.2.7**

산탄총 선수는 규칙 9.13.1에 기술한 산탄총 복장규정에 따라야 한다.

**6.20.2.8**

경기 중 착용하는 반바지는 바지의 끝이 무릎 중앙에서 15cm 이상 위로 올라가면 안 된다. 치마와 원피스도 이 기준에 따라야 한다.

**6.20.3**

**금지 품목**

**6.20.3.1**

경기와 시상식 때 착용이 금지되는 복장에는 블루진, 청바지 또는 스포츠에 적합하지 않은 색상의 비슷한 하의, 위장복, 소매 없는 티셔츠, 너무 짧은 반바지(6.19.2.8 참고), 흐트러지게 절단된 반바지, 덧담을 했거나 구멍이 뚫린 바지, 스포츠에 적합하지 않은 또는 부적절한 메시지(선전금지 규칙 6.12.1 참고)등이 포함된다. 스포츠색은 국가 유니폼 색이어야 한다. 국가 색을 착용하지 않을시 위장색, 격자무늬, 카키, 올리브 또는 갈색 계열의 비 스포츠색은 피해야 한다.

**6.20.3.2**

모든 형태의 샌달 착용 또는 탈화는 금지된다.(양말 착용여부 관계없이)

**6.20.3.3**

복장을 갈아입는 것은 지정된 장소에서만 하여야 하고 경기구역에서는 금한다. 사격장 내나 사대에서는 금지한다.

**6.20.3.4**

모든 복장은 제조회사 및 스폰서 마크의 표시에 관한 ISSF 상업권리, 스폰서쉽 및 광고규칙에 부합하여야 한다. 올림픽 기간중엔 IOC Rule 50를 준수하여야 한다.

**6.20.4**

**코치 및 임원 복장 규정**

**6.20.4.1**

ISSF 복장 규정은 ISSF 주리, 사선통제관 및 산탄총 레프리를 포함한 대회 주최국의 기술임원에게 적용된다. 또한, ISSF 복장 규정은 훈련, 경기 혹은 결선에서 업무수행 중인 코치들에게도 적용된다.

**6.20.4.2**

조직위가 공식 의상을 제공하지 않는다면 주리는 어두운색 계열의 바지나 치마 그리고 밝은색 계열의 긴 소매 또는 짧은 소매의 카라 셔츠를 착용하여야 한다. 날씨로 인해 따뜻한 스웨터나 자켓이 필요하다면 확연하게 어두운색 계열이어야 한다. 더운 날씨에는 가벼운 바지 착용을 권장한다. 어두운 색의 평범한 신발이나 스포츠 신발이 권장된다.

**6.20.4.3**

업무수행 중인 주리는 ISSF 본부에서 구입할 수 있는 적색 주리 조끼를 착용하여야 한다.

**6.20.4.4**

업무수행중인 산탄총 레프리는 ISSF 본부에서 구입 가능한 청색의 레프리 조끼를 착용하여야 한다.

**6.20.4.5**

경기임원 및 코치들은 6.19.3에 기술된 금지복장을 착용하면 안된다.

**6.20.5**

**사진기자과 TV 카메라맨의 복장규정**

**6.20.5.1**

등록된 카메라맨, TV 카메라맨이 경기구역(FOP)에 들어올 때는 그들이 관중의 앞에서 일하고 있는 것임을 감안하여 ISSF 복장 규정을 존중하

여야 한다.

**6.20.5.2** 사진기자 및 TV 카메라맨은 소매 없는 셔츠, 절단된 것, 운동복, 러닝 반바지를 착용하면 안 된다. 반바지를 입을 경우, 양말과 구두를 착용하여야 한다.

**6.20.5.3** 경기구역(FOP)에서 일하는 사진기자는 ISSF에서 발행하는 공식 POOL 또는 NON-POOL PHOTOGRAPHER Bib/조끼를 착용하여야 한다. 사진기자의 조끼는 ISSF 로고와 ISSF 로고보다 크지 않은 스폰서마크 1개를 부착할 수 있다. 사진기자의 조끼는 번호가 있어 사진 코디네이터나 ISSF 기술대표가 사진기자들을 식별 할 수 있다.

**6.20.5.4** 경기구역(FOP)에서 일하는 TV 카메라맨은 ISSF에서 발행하는 공식 “TV CAMERAMAN” Bib/조끼를 착용하여야 한다. 카메라맨이 식별가능하게 하기 위해서 이 조끼에는 ISSF 로고 표식과 식별이 용이한 번호가 Bib 조끼 앞뒤로 반드시 부착되어 있어야 한다.

**6.20.5.5** 사진기와 TV 카메라맨은 경기구역에서 일하는 동안 다른 어떠한 조끼나 광고표시가 있는 상의를 착용할 수 없다.

**6.20.6** **복장 규정 시행 절차**

**6.20.6.1** ISSF 장비검사, 소총, 권총, 산탄총 주리는 ISSF 복장규정 및 ISSF 복장규정을 준수하도록 할 책임이 있다.

**6.20.6.2** ISSF 대회 기간 중 ISSF 주리는 본 복장 규정을 첫 위반하는 선수에게 시정토록 요구하는 서면경고를 한다. 서면경고를 받은 선수가 복장위반을 시정(복장 교체)하지 않을 경우 실격 처리한다. 주리는 통상 장비검사 시 또는 연습 시 경고를 부여한다. 선수가 복장을 교체할 충분한 시간이 없을 경우, 주리는 복장교체 전에 선수에게 경기 전 훈련(PET) 시리즈 또는 스테이지(산탄총 및 25m 권총)를 완료토록 허용할 수 있다. 선수는 부적절한 복장 또는 금지된 복장으로 본선, 결선 또는 시상식에 참가할 수 없다.

**6.20.6.3** 경기 전 또는 경기 중, 주리는 복장 또는 광고표시 위반을 통보하거나 시정을 요구하기 위하여 ISSF 복장/광고 규정 위반 경고서(양식 DC)를 사용하여야 한다.

 <b>ISSF</b>	<b>복장/광고 규정 위반 경고 통지서</b>		<b>DC</b>
IR 번호 (기록은 사선기록에 보존하여야 함)			
위반일자		위반시간	
선수성명			
등번호		국가명	
복장/광고 규정 위반 내용			
수정 권고 사항			
주리임원 서명		성 명:	시간:

(주) 복장 및 광고 규정 위반 경고를 받고 시정하지 않을 경우  
선수는 경기에서 실격될 수 있다.

6.21 색인

10m 공기권총- 표적	6.3.4.6
10m 공기소총- 표적	6.3.4.3
10m 공기소총/권총 혼성 단체전 종목	6.18
10m 공기총경기특별규칙	6.11.2
10m 실내공기총사격장	6.4.3.3.c
10m 사격장- 사대기준	6.4.10
10m 사격장- 조도	6.4.14
10m 러닝타겟- 전자표적	6.4.16.2
10m 러닝타겟- 표적	6.3.4.8
25m 및50m 실내사격장	6.4.3.3.d
25m 및50m 완사권총- 표적	6.3.4.5
25m 전자표적- 컨트롤시트	6.3.5.4
25m 권총- 급사표적	6.3.4.4
25m 권총- 완사표적	6.3.4.5
25m 출현시간	6.4.12
25m 실외사격장- 하늘개방부분	6.4.3.3.g
25m 사격장- 사대규격	6.4.11.7
25m 사격장- 사대장비	6.4.11.10
25m 사격장- 사대칸막이	6.4.11.8
25m 속사권총종목- 세션(그룹)	6.4.11.3
25m 사격장- 사선 및 사대기준	6.4.11
25m 속사권총종목- 사대배정	6.6.6.2
25m 속사권총종목- 표적그룹	6.4.11.3
25m 속사권총종목- 표적	6.3.4.4
25m 표적 - 출현시간	6.4.12
25m 표적- 표적번호표시	6.4.3.6
25m 전자표적타이밍	6.4.13
300m 전자표적- 교차사격	6.11.6.9.c
300m 실외사격장- 하늘개방범위	6.4.3.3.e
300m 사격장- 사대기준	6.4.8
300m 소총- 표적	6.3.4.1
50m 실외사격장- 하늘개방부분	6.4.3.3.f
50m 사격장- 사대기준	6.4.9
50m 소총- 표적	6.3.4.2
50m 러닝타겟- 표적	6.3.4.7
기록지사용약자	6.14.4.2
추가시사- 기능결함	6.13.4
조준연습 - 10m 및 50m	6.11.1.1.f
사대배정의기본원칙- 10m 종목	6.6.6.f/6.6.6.g
25m 속사권총	6.6.6.2
기본원칙	6.6.6

기술규칙

실외사격장종목예선	6.6.6.1
동일조건	6.6.6.c
사대배정제한	6.6.6.b
러닝타겟(규정10.7.3.1)	6.6.6.5
산탄총(규정9.11.4)	6.6.6.4
기술대표(TD) 감독	6.6.6.a
팀- 1개조이상	6.6.6.g
허용기능결합	6.13.2.1
총기 및 장비의 변경	6.7.9.4
발사탄의 무효처리	6.11.6.9
무효탄 - 선수가 발사하지 않은 경우 : 확인된 것	6.11.6.9.a /6.11.6.7
무효탄 - 다른선수에 의해 의해 신고된 발사	6.11.6.9.b
소청	6.16.6
소청-경기 후 검사 실격 판정	6.7.9.3
ISSF 규칙 적용	6.1.2
공식경기에 적합한 복장 - 복장 규정	6.7.5/6.20
지지카드, 통제지 50m/300m	6.3.5.5
부표적 - 25m	6.3.5.3
부표적 - 50m/300m	6.3.5.2
등 번호	6.7.7
결눈가리개	6.7.8
위장 복장	6.20.3.1
총기 케이스	6.2.2.8
의식 - 선수의 등장	6..20.2.4
선수권관리	6.6
대회 프로그램 및 일정	6.6.1
시사에서 본사로의 전환	6.10.4
준비 및 시사시간 시작 전에 풍향기 이동	6.4.4.6
교체혹은 충전 - 가스 및 공기 실린더	6.11.2.3
수석통제관 - 의무 및 역할	6.9.1
RTS - 의무 및 역할	6.9.3
클레이표적 점검	6.3.6.3
클레이표적	6.3.6
사격장 시계	6.4.3.5
복장 및 장비	6.7
복장 규정 - 적합한 복장	6.7.5/6.20
코치행위	6.12.5
구령 : 장전(LOAD)/시작(START),비장전(UNLOAD)/중지(STOP)	6.2.3.1
일반적인 사격장 기준	6.4.3
사격장에서 의사소통	6.4.2.q
경기 임원	6.9

**기술규칙**

10m/50m 소총권총종목경기규정	6.11.1
모니터에 발사탄의 기록 또는 표시가 안될 경우의 항의	6.10.8/6.10.9.3
이의제기 : 시사 때	6.10.5
이의제기 : 시사 때 - 결선	6.17.1.8.a
비밀리에 위반	6.12.6.1.b
ISSF 선수권대회 운영	6.1.5
컨트롤 시트 - 25m EST	6.3.5.4
교차 사격	6.11.6
교차 사격 - 300m 전자 채점 표적	6.11.6.9.c
교차 사격 - 무효탄	6.11.6.7/6.11.6.9
교차 사격 - 확인된 교차사격의 판정	6.11.6.4
교차 사격 - 미확인된 교차사격의 판정	6.11.6.5
교차 사격 - 교차사격 기권의 거부	6.11.6.6
교차 사격 - 사선임원에 의해 확인되지 않은 경우	6.11.6.8
교차 사격 - 채점	6.11.6.1
교차 사격 - 경기중 다른 선수의 본사표적에 시사	6.11.6.3
교차 사격 - 타 선수의 시사표적에 시사	6.11.6.2
교차 사격 - 선수가 사격하지 않음 : 사선임원이 확인함	6.11.6.7
실린더의 유효기간	6.2.4.2/6.7.6.2g
소수점 채점	6.3.3.1/6.3.3.2/6.3.3.3
판정 - 쥬리	6.8.8/6.8.9
판정 - 쥬리 - ISSF 규칙에 명시되지 않은 경우	6.8.13
RTS쥬리에 의한 판정	6.10.3.1/6.16.5
감점	6.12.6.2.b
점수에서의 감점	6.14.7
감점 - 허위 진술	6.12.6.1.c
감점 - 준비시간에 추진력있는 총전물 발사	6.11.2.1
감점 - 개시(START) 구령전 사격한 경우	6.11.1.1.i
감점 - 초과탄 종목 또는 자세	6.11.5
정의 및 약어	P211/2
결선 시작 지연	6.8.12
규격 편차	6.4.1.10
실격	6.12.6.2.c
실격 - 경기 임원 또는 선수의 신체적 폭행	6.12.6.4
실격 - 안전규칙 위반	6.12.6.3
실격 - 결선시	6.12.6.2.c/6.17.1.13h
방해	6.11.7
다른선수방해	6.12.4
더블 트랩 사격장 - 분리된 더블트랩 사격장	6.4.19.4
더블 트랩 사격장 - 일반	6.4.19
더블 트랩 사격장 - 트랩사격장 사용	6.4.1.4

기술규칙

무작위추첨 : 사대배정	6.6.6
복장 규정	6.7.5 / 6.20
복장 규정 - 금지 품목	6.20.3
공격발	6.2.4.1/6.11.1.1f
공격발 - 정의	6.2.4.1
슈리의 의무와 역할	6.8
친환경 표적	6.3.6
전자기기, 통신기기	6.7.4.4/6.11.8f
전자표적 - TD(기술대표)의 확인	6.3.2.8
전자표적 - 선수의 책임	6.10.4
전자표적	6.3.2
전자표적 시사에서 본사로의 전환 사선 임원	6.10.4.b
선수 자격 (규정 4.1)	6.7.7.3
예선경기	6.6.6.1
엔트리 - 최종 엔트리	6.6.4
엔트리 자격 및 제한	6.6.1.3
경기복장 및 장비	6.7
장비 검사 - 장비 사용 전 검사	6.7.6.1
장비 검사 - 선수 및 임원 정보	6.7.6.2.a
장비 검사 - 기구 - 사격화 측정기	6.5.3
장비 검사 - 기구 - 강도 측정기	6.5.2
장비 검사 - 기구 - 두께 측정기	6.5.1
장비 검사 - 기구 - 게이지	6.5
장비 검사 - 장비 및 총기 표시	6.7.6.2.e
장비검사 절차	6.7.6.2
장비 검사 - 등록	6.7.6.2.f
장비 검사 - 재검사비용	6.7.6.2.i
장비 검사 - 선수의 책임	6.7.2
장비 검사 - 슈리에 의한 감독	6.8.c
장비 검사 - 불공정한 혜택	6.7.1
장비 검사 - 1회 한정이 아닌 것의 유효성	6.7.6.2.e
안전을 위한 장비 관리	6.2.1.6
전자표적 (EST) 채점 항의	6.16.5.2
EST 기술통제관	6.10.1
종목 표	
슈리에 의한 검사 - 발사탄이 기록 안 될 경우 추가탄	6.10.9.3
TD에 의한 검사 - 전자표적	6.3.2.8
검사 - 경기 중 장비및 총 자세	6.8.5
추가탄 - 경기외 추가된 마지막 발 취소	6.10.9.3.d
추가탄 - 조준된 사격의 지시	6.10.9.3
추가탄 - 모니터상 미등록 및 미표기시	6.10.9.4
추가탄 - 모니터상 등록 및 표기시	6.10.9.3

기술규칙

눈보호	6.2.4
고장 - 단일표적 고장	6.10.9.2
고장 - 사격장 전체 표적	6.10.9.1
10m, 50m 전자표적의 고장	6.10.9
종이 또는 고무밴드의 기능결함	6.10.6
허위 진술	6.12.6.1.c
비용 - 항의 및 소청	6.16.4
결선 - 25m 권총 경기 -	6.17.1.13.j
결선 - 25m 권총 경기 -	6.17.1.13.j
결선 - 공식 기록 발표	6.17.1.14
결선 - 점수 발표 - 10m종목	6.17.2.g+/ 6.17.2 h
결선 - 점수 발표 - 25m 권총	6.17.5.g
결선 - 점수 발표 - 25m 속사권총	6.17.4.g
결선 - 시간내 보고하지 못한 선수 : 2점 감점	6.17.1.3
결선 - 결선 전의 선수 및 장비 검사	6.17.1.3
결선 - 25m 권총 경기	6.17.5
결선 - 25m 속사권총 경기	6.17.4
결선 - 구령 - 10m 소총 및 권총	6.17.2
결선 - 구령 - 50m 소총 3자세(남,여)	6.17.3
결선 - 경기 절차	6.17.1.
결선 - 시사중 불만	6.17.1.8.a
결선 - 결선 지연	6.8.12
결선 - 소수점 채점	6.3.3.3
결선 - 코칭	6.17.1.13.n
결선 - 공격발 금지	6.17.1.13.e
결선 - 결선정 장비검사	6.17.1.3
결선 - EST 관련 불만제기	6.17.1.8
결선 - 10m 공기소총/공기권총	6.17.2
결선 - 25m 권총(여)	6.17.5
결선 - 25m 속사권총(남)	6.17.4
결선 - 50m 소총 3자세(남/여)	6.17.3
결선 - 소총/권총	6.17
결선 - 산탄총	9.17
결선 - 초과탄	6.17.1.13.k
결선 - 시사 중 단일표적의 고장	6.17.1.8.a
결선 - 결선 중 단일표적의 고장	6.17.1.8.b
결선 - 모든 결선 표적의 고장	6.10.9.1
결선 - 모든 결선 표적의 고장 - 10m,50m 종목	6.10.9
결선 - 모든 결선 표적의 고장 - 25m 종목	6.10.9
결선 - 최종 공식 결과	6.17.1.14
결선 - 지각	6.17.1.4

기술규칙

결선 - 10m/50m의 기능결함	6.17.1.6
결선 - 25m 속사권총의 기능결함	6.17.4.m
결선 - 25m 권총(여)의 기능결함	6.17.5.l
결선 - 10m,50m 결선 참가선수의 수	6.17.1.1
결선 - 25m 결선 참가선수의 수	6.17.1.1
결선 - 임원	6.17.1.10
결선 - 권총지지 스탠드	6.4.11.10
결선 - 10m 준비 시간	6.17.2.d
결선 - 25m 준비시간	6.17.4.e/ 6.17.5.e
결선 - 결선 참가자 소개	6.17.1.12
결선 - 입상자 소개	6.17.1.14
결선 - 운영 및 음악	6.17.1.11
결선 - 결선에서의 항의 - 결정	6.17.6
결선 - 결선에서의 항의 - 점수항의	6.17.1.7
결선 - 본선 - 전체 프로그램	6.17.1.1
결선 - 사격장 장비	6.17.1.9
결선 - 준비구역에서의 보고	6.17.1.3
결선 - 절차 및 규칙	6.17.1.13
결선 안전기	6.17.1.13.m
결선 - 채점	6.17.1.5
결선 - 권총 지지 스탠드	6.4.11.10
결선 - START 이전 혹은 STOP 이후 발사탄 - 10m/50m	6.17.1.13h/ 6.17.1.13i
결선 - 시사 구령 - 10m 소총 및 10m 권총	6.17.2.d
결선 - 시사 구령 - 25m 권총 여자	6.17.5.e
결선 - 시사 구령 - 25m 속사권총 남자	6.17.4.e
결선 - 시사 구령 - 50m 소총3자세	6.17.3.d
결선 - 시작위치	6.17.1.2
결선 - 시작 시간	6.17.1.3
결선 - 동점	6.17.2.j
결선 - 25m 권총(여) 동점	6.17.5.j
결선 - 25m 속사권총(남) 동점	6.17.4.i
결선 - 50m 소총 3자세 동점	6.17.3.l
장전(LOAD), 시작(START) 구령 후의 발사	6.2.3.5
장전(LOAD), 시작(START) 구령 전의 발사	6.2.3.5
사선	6.4.3.2
사선 - 표시와 측정	6.4.5.4
사대배정	6.6.6
사대 장비 - 25m 권총 사격장	6.4.11.10
사대 - 장비 - 일반	6.4.7.2
사대 - 재질	6.11.8b
플래시 사진 촬영을 금지	6.11.8.g

기술규칙

섬광(Flash) 표적	6.3.6.2
양식	6.19
본선참가인원 계산 공식	6.6.6.1.d
기능 점검 사대	6.4.11.11
가스/Co2 실린더 - 선수 책임	6.7.6.2.g/6.2.4.2
가스 혹은 공기 실린더 - 교체 혹은 충전	6.11.2.3
게이지 및 기구	6.5
일반 및 행정 시설	6.4.2
사대표준 총칙	6.4.7
표적 필요조건 총칙	6.3.1
표적 기준	6.3
총기 취급 규칙	6.2.2
총기 취급 - 중지(STOP) 후의 경우	6.2.3.6
총기 취급 - 사선에서 총을 치우는 경우	6.2.2.1
총기 취급	6.2.2
귀마개	6.2.5
표적 높이	6.4.6.1
사대의 수평 편차	6.4.6.3
표적의 수평 편차	6.4.6.2
개인 동점	6.15.1
실내사격장 - 조명 측정	6.4.14.2 / 6.4.14.3
실내사격장 - 조명 조건(LUX)	6.4.14
TD(기술대표)에 의한 사격장 검사	6.4.1.9
방해	6.11.3
10m,50m,300m 비정상탄	6.11.5
쥬리 - 조언 및 감독	6.8
쥬리 - 쥬리 임명	6.1.5.1
쥬리 - 경기 쥬리 - 임무 및 역할	6.8
쥬리 - 판정	6.8.9
쥬리 - 경기 후 검사에 대한 판정	6.7.9.3
쥬리 - 경기전 검사	6.8.3
쥬리 - 경기장에서 다수결	6.8.8
쥬리 - 책임	6.8
쥬리 - 감독 - 장비,총기,자세 검사	6.8.5 / 6.8.6
쥬리 - 쥬리에 의한 시간 연장	6.11.3.2.b
쥬리 임원 - 선수나 단체 임원	6.8.14
공식 ISSF 쥬리 조끼(적색)을 착용	6.8.2
규칙에 관한 숙지	6.1.2.e
선수 지각	6.11.4
왼손잡이/오른손잡이	6.1.2.g
10m 실내사격장의 조명 측정	6.4.14.2 / 6.4.14.3

기술규칙

실내사격장의 조명 필요조건	6.4.14
표적선 - 사선	6.4.3.2
장전 - 의미	6.2.3.4
장전 - 1발 이상의 탄약이 장전된 경우	6.11.2.4
총기 장전	6.2.3.2
총기 장전 - 탄창사용 - 소총 / 50m 권총	6.2.3.3
주기록판	6.4.2.i
기능결함 - 허용시 추가시사	6.13.4
기능결함	6.13
기능결함 - 총기,탄약	6.13
최대 엔트리.	6.6.1.4
보도진(미디어)	6.4.2.s
남자 종목 / 여자 종목	6.1.2h
상실탄 - 발사되지 않은 탄	6.11.1.2f
혼성 단체전 - 10m 소총 및 권총	6.18
휴대폰	6.11.8.f/6.7.4.4
휴대폰 - 금지 표시	6.11.8.h
모니터 - 가시도	6.10.4.d
예비 위치로 이동	6.10.9.2.a
다른 사대로 이동	6.10.9.4
경기 중 음악	6.11.8.a
비허용 기능 결함	6.13.2.2
비언어적 코치	6.12.5.1
미발사탄	6.11.1.2.f
공지	6.11.8.h
프린터 기록에 표시되지 않은 경우 - 전자표적	6.10.4.g
득점이 표시되지 않을 경우의 기록(전자표적)	6.10.9.3
표적 프레임과 사격위치의 번호매김	6.4.3.6
표적의 번호부여	6.4.3.6
ISSF 규칙의 목적과 취지	6.1.1
공식 대회 프로그램	6.6.1.1
공식일정	6.6.1.2
공식 훈련	6.6.3.1
선수, 임원 및 관중 구역	6.4.1.5
공개적 위반	6.12.6.1.a
ISSF 대회 조직	6.1.5
조직위원회 및 구성	6.1.5.2
탄알 - 단 한 개만 장전	6.11.2.4 / 6.2.3.3
규칙 위반에 따른 벌칙	6.12.6
벌칙 카드	6.12.6.2 a/b/c/e
경기 임원 또는 선수의 신체적 폭행	6.12.6.4

**기술규칙**

경기 후 검사	6.7.9
사전 훈련 (PET)	6.6.3.2
예비 점수	6.14.1
준비시간 - 총 취급 및 공격발, 조준연습	6.11.1.1.f
준비시간 - 시사표적 및 사전 검사	6.11.1.1
슈리의 출석	6.8.8 / 6.8.15
전자표적 검사 절차	6.10.8
선전	6.12.1
비,태양,바람에 대한 보호	6.4.1.5
전자표적의 점수에 관한 항의	6.10.7
항의비	6.16.4
항의 시간	6.16.5.1/6.16.3
항의 - 슈리에 의해 다뤄지는	6.8.11
항의 - 채점 항의 - RTS 슈리	6.16.5
항의 - 구두	6.16.2
항의 - 서면 항의	6.16.3
항의 및 소청	6.16
총 내리기	6.2.2.4
이의제기된 발사탄 - 채점	6.10.9.3
이의제기된 발사탄 - 탄착 미확인	6.10.9.3.e
사선 구령	6.2.3
사선통제관 - 임무 및 기능	6.9.2
사선 임원 - ISSF 규칙 숙지 및 시행	6.1.2.e
사선 기록판	6.4.2.i
사격장 및 기타시설	6.4
사격 준비 - 선수 보고 시간	6.12.4.a
인정 사격 종목	P213
기록	6.14.9
본사 경기가 개시된 후에 추진력 있는 총전물을 방출	6.11.2.2
잔여시간	6.11.1.2.e
총기 수리 및 교체	6.13.3
총기 수리 및 교체 - 추가시간 미부여 시사 추가 제공	6.13.4
단체경기에서의 선수 교체	6.6.5.c
사선 임원의 책임 - LOAD/START - UNLOAD/STOP	6.2.3.1
선수의 책임	6.12.4
선수의 책임 - 장비	6.7.2
기록지 배포	6.14.3
결과 목록 - 내용	6.14.4.1
결과 목록 - 약어	6.14.4.2
결과 목록 - ISSF 본부에 보고	6.14.4
중지(STOP)후의 재사격	6.2.3.6
오른손잡이/왼손잡이	6.1.2.g

**기술규칙**

RTS슈리 - 전자표적	6.10.3
RTS슈리 - 채점감독	6.8.b/6.10.3.1
RTS임원 - 임무와 역할	6.9.4
규칙 위반 - 벌칙	6.12.6.2
소총 모든종목과 10m,50m 권총종목 규칙	6.11.1
선수 및 임원 행동규칙	6.12
러닝타겟 - 사선 배정	6.6.6.5
러닝타겟 - 선수는 관중들에게 보여야함	6.4.15.4
러닝타겟 - 공격발 위치	6.4.15.5
러닝타겟 - 주행 시간	6.4.15.8
러닝타겟 - 사격구역의 너비	6.4.15.5
러닝타겟 사격장	6.4.15
러닝타겟 사격장 10m	6.4.16.2
러닝타겟 사격장 50m	6.4.16.1
안전	6.2
안전기	6.2.2.2
선수, 사격장 임원, 관중의 안전	6.2.1.3/6.2.2.3
사격장 안전	6.2.1.2
안전 규정 - 일반	6.2.1
심각한 안전 위반	6.12.6.3
기술 규칙의 범위	6.1.3
채점 및 기록 절차	6.14
채점 항의	6.10.7/6.16.5
채점 항의 - 전자 채점 표적	6.10.7
채점 항의 - 전자 채점 표적 : 2점 감점	6.16.5.2.c / 6.10.7d
타겟에 그늘(그림자)	6.4.3.1
사격화 밀창 유연성 측정기구	6.5.3
발사거리	6.4.5
발사거리 - 측정	6.4.5.1
사격 매트	6.4.7.2.b
사격 테이블	6.4.7.1
발사탄의 기록	6.10.9.3
중지(STOP) 후의 사격	6.11.1.3
개시(START) 전의 사격	6.11.1.1.i
산탄총 - 사선 배정(규정 9.11.4)	6.6.6.4
클레이 - 사선 및 라운드 선택	6.6.6.4
산탄총 사격장 일반	6.4.17
컨트롤시트 밖에 맞은 탄	6.3.5.5
측면 가리개	6.7.8.1
산탄총 측면 가리(규정 9.13.4)	6.7.8.1
시사 - 본사를 표적임원이 전환	6.11.1.1.k

기술규칙

시사	6.11.1.1
본사 첫발 발사후의 시사	6.11.1.2.c
본사 첫발 발사전의 시사	6.11.1.1
프린터 기록에 서명 - 전자표적	6.10.4f / 6.10.4g
스키트 사격장 - 일반	6.4.20
스키트 사격장 - 조감도	6.4.20.4
흡연	6.11.8.e
음향발생장치	6.7.4.3
음향감소장치	6.2.5
특수 장치 - 사격복	6.7.4.2
관중 구역	6.4.1.5
ISSF 규칙의 정신과 목적	6.8.13
러닝타겟 사격장의 표준 - 총칙	6.4.15
산탄총 사격장의 표준	6.4.17
사대 배정표 (스타트 리스트)	6.6.5
경기 개시	6.11.1.2
강도 측정기구	6.5.2
중지 구령	6.11.1.3
3분이상 중단	6.11.3.1
5분이상 중단 혹은 다른 사대로 이동	6.11.3.2
안전을 위한 주리및 사선임원의 사격중지	6.2.1.5
물질 - 사선에 놓기	6.11.8.b
대체 총기 - 기능 결함	6.13.3
태양 - 사선 방향	6.4.3.1
표적 시스템	6.4.1.8
	6.11.8.c
표적 중앙의 위치	6.4.6
표적 통제 시스템	6.3.5
표적 검사	6.7.9.4
표적 라인	6.4.5.4
표적 임원 - 전자 표적	6.10.2
표적 및 표적 기준	6.3
팀 지도자 - 책임	6.12.3
50m,300m 예선의 팀 점수	6.6.6.1.e/ 6.6.6.1f
팀 동점	6.15.5
TD(기술 대표) : 전자표적 검사	6.3.2.8
TD(기술 대표) : 세계신기록 보고	6.14.9.5
TD(기술 대표) : 산탄총 종목 - 사대,라운드의 선정	6.6.6.4
TD(기술 대표) : 감독 - 사대 배정	6.6.6.a
대표자 회의	6.6.2
기술임원 - 전자표적	6.10.1

기술규칙

두께 측정기구	6.5.1
총 테스트 (기능 검사)	6.4.11.11
사격장에서 다른 사람의 안전에 위협	6.2.1.4
동점 분류 - 카운트백 규칙	6.15.1.b
동점 분류 - 총칙	6.15
동점 분류 - 개인	6.15.1
동점 분류 - 단체전 종목	6.15.5
동점 - 올림픽 종목 결선시	6.15.4
슈리의 시간 연장 - 사고보고서 작성	6.11.3.2.b
슈리의 시간 연장 - 다른 사대로 이동	6.11.3.2
슈리의 시간 연장 - 5분이상 사격중지	6.11.3.2
러닝타겟의 타이밍	6.4.15.8
초과탄 - 한종목 또는 자세별	6.11.5
훈련 - 일반	6.6.3
초과탄의 이전 - 카운트백(역산) 상황	6.11.5
트랩 및 더블트랩 방출호 구역	6.4.18.5
트랩 경기장 - 일반	6.4.18
트랩 경기장 - 표적 방출기	6.4.18.3
불공정한 혜택	6.7.1 / 6.1.4
비공식 훈련	6.6.3.3
스포츠맨답지 못한 행동	6.12.6.2.d
구두 항의	6.16.2
총기의 안전 확인	6.2.2.4
시상식	6.17.7
위험한 안전 규칙 위반	6.12.6.3
위반 - 은폐적	6.12.6.1.b
위반 - 공개적	6.12.6.1.a
경고	6.12.6.2.a
풍향계 50m/300m	6.4.4
풍향계 50m/300m 준비 시간 전에 확인	6.4.4.6
여자 종목/남자 종목	6.1.2.h
세계 기록	6.14.9
세계 기록 - 결선	6.14.9.1
세계 기록 - 주니어	6.14.9.3
세계 기록 - 확인	6.14.9.5
손목 착용 장치	6.7.4.4
서면 항의	6.16.3
서면 항의 - ISSF 본부로 보고	6.16.7